



Monitor Dell s rozbočovačem USB-C P2425HE/P2425HE WOST/P2425E/ P2725HE/P2725HE WOST

Uživatelská příručka

Model: P2425HE/P2425HE WOST/P2425E/P2725HE/P2725HE WOST
Regulační model: P2425HEb, P2425HEc/P2425Eb/P2725HEt



-  **POZNÁMKA: POZNÁMKA** poukazuje na důležitou informaci, která vám pomůže lépe používat váš počítač.
-  **VÝSTRAHA: VÝSTRAHA** poukazuje na riziko potenciálního poškození hardwaru nebo ztráty dat v případě nedodržení pokynů.
-  **VAROVÁNÍ: VAROVÁNÍ** poukazuje na riziko potenciálního poškození majetku nebo zranění či smrti osoby.

Copyright © 2024 Dell Inc. nebo její přidružené společnosti. Všechna práva vyhrazena. Dell, EMC a další ochranné známky jsou ochranné známky společnosti Dell Inc. nebo jejích přidružených společností. Ostatní ochranné známky mohou být ochranné známky příslušných vlastníků.

2024 - 03

Rev. A00

Obsah

Bezpečnostní pokyny	6
Informace o monitoru	7
Obsah balení	7
Funkce produktu	9
Kompatibilita operačních systémů	13
Popis částí a ovládacích prvků	14
Pohled zepředu	14
Pohled zezadu	15
Pohled zezadu a spodní pohled	16
Specifikace monitoru	18
Specifikace rozlišení	24
Podporované video režimy	24
Přednastavené zobrazovací režimy	25
Režimy MST (Multi-Stream Transport)	27
Elektrické specifikace	28
Fyzické vlastnosti	30
Vlastnosti prostředí	35
Přiřazení pinů	36
Konektor DisplayPort (vstup)	36
Konektor DisplayPort (výstup)	37
Konektor HDMI	38
Rozhraní USB (Universal Serial Bus)	39
Konektor RJ45	43
Plug and Play kompatibilita	45
Kvalita LCD monitoru a vadné pixely	46
Ergonomie	46



Manipulace s displejem a jeho přemístování	48
Pokyny k údržbě	49
Čištění vašeho monitoru	49
Nastavení monitoru	51
Upevnění podstavce	51
Připojení monitoru	54
Připojení kabelu DisplayPort (DP na DP)	55
Připojení kabelu USB-C na USB-C	55
Připojení kabelu HDMI (volitelně)	55
Připojení k monitoru pro funkci DP MST (Multi-Stream Transport)	56
Připojení k monitoru pro funkci MST (Multi-Stream Transport) USB-C	56
Připojení monitoru pro kabel RJ45 (volitelně)	57
Dell Power Button Sync (DPBS)	57
První připojení monitoru s funkcí DPBS	60
Používání funkce DPBS	61
Připojení k monitoru pro funkci MST (Multi-Stream Transport) USB-C	63
Připojení monitoru přes USB-C	64
Uspořádání kabelů	66
Zabezpečení monitoru pomocí zámku Kensington (volitelně)	66
Sejmutí stojanu monitoru	67
Montáž na stěnu pomocí držáku VESA (volitelně)	68
Ovládání monitoru	69
Zapněte monitor	69
Používání pákového ovladače	69
Použití nabídky OSD (On-Screen Display)	70
Přístup ke Spouštěče nabídek	70
Používání navigačních tlačítek	71



Přístup k systémové nabídce	72
Zprávy OSD	88
Počáteční nastavení	88
Varovné zprávy OSD	89
Uzamčení ovládacích tlačítek	92
Nastavení maximálního rozlišení	93
Úprava naklonění, natočení, otočení a nastavení výšky ..	94
Úprava naklonění a natočení	94
Nastavení výšky	95
Nastavení otočení	95
Otočit ve směru hodinových ručiček	96
Otočit proti směru hodinových ručiček	96
Nastavení otočení zobrazení u vašeho systému	97
Odstraňování problémů	98
Autotest	98
Integrovaná diagnostika	99
Obecné problémy	100
Specifické problémy výrobku	104
Specifické problémy USB (Universal Serial Bus)	107
Informace o předpisech	109
Oznámení FCC (pouze USA) a další informace o předpisech	109
Databáze produktů EU pro energetický štítek a informační list produktu	109
Kontakt na společnost Dell	110



Bezpečnostní pokyny

Postupujte podle následující bezpečnostních pokynů, abyste předešli poškození monitoru a zajistili svou osobní bezpečnost. Nebude-li uvedeno jinak, předpokládá se v případě každého postupu uvedeného v tomto dokumentu, že jste si přečetli bezpečnostní pokyny dodané spolu s vaším monitorem.

 **POZNÁMKA: Před použitím monitoru si přečtěte bezpečnostní informace dodané s vaším monitorem a uvedené na výrobku. Dokumentaci si uchovejte na bezpečném místě pro pozdější použití.**

 **VAROVÁNÍ: Používání ovládacích prvků a provádění nastavení nebo postupů, které nejsou uvedeny v této dokumentaci, může vést k úrazu elektrickým proudem anebo mechanickému poškození výrobku.**

 **VAROVÁNÍ: Možný dlouhodobý účinek poslechu zvuku při vysoké hlasitosti přes sluchátka může způsobit poškození sluchu.**

- Umístěte monitor na pevný povrch a zacházejte s ním opatrně. Obrazovka je křehká a při pádu nebo úderu ostrého předmětu může být poškozena.
- Ujistěte se, že váš monitor je elektricky dimenzován pro provoz se střídavým napětím dostupným ve vaší lokalitě.
- Monitor udržujte v pokojové teplotě. Nadměrné chladné nebo horké podmínky mohou mít nepříznivý vliv na tekuté krystaly displeje.
- Napájecí kabel z monitoru zapojte do zásuvky, která je v jeho blízkosti a je dobře přístupná. Viz část [Připojení monitoru](#).
- Monitor nepokládejte na vlhký povrch a nepoužívejte ho v blízkosti vody.
- Nevystavujte monitor silným vibracím ani silným nárazům. Monitor například nedávejte do kufru auta.
- Pokud monitor nebudete delší dobu používat, odpojte jej ze zásuvky.
- Nepokoušejte se sejmout kryt ani se dotýkat vnitřku monitoru, aby nedošlo k úrazu elektrickým proudem.
- Tyto pokyny si pozorně přečtěte. Uchovejte si tento dokument pro pozdější potřebu. Dodržujte všechna varování a pokyny uvedené na výrobku.
- Některé monitory lze uchytit na zeď pomocí držáku VESA, který se prodává samostatně. Používejte držák VESA se správnými parametry, jaké jsou uvedeny v části *Uživatelské příručky* o montáži na stěnu.

Pokud jde o informace o bezpečnostních pokynech, viz dokument *Informace o bezpečnosti, životním prostředí a předpisech (SERI)* dodaný s monitorem.



Informace o monitoru





Obsah balení

V následující tabulce najdete přehled komponentů dodaných s vaším monitorem. Pokud nějaký komponent chybí, obraťte se na společnost Dell. Další informace naleznete v části [Kontakt na společnost Dell](#).

 **POZNÁMKA: Některé položky mohou představovat volitelné příslušenství a nemusí být k vašemu monitoru dodávány. Některé funkce nemusí být v určitých zemích k dispozici.**

Obrázek komponentu	Popis komponentu
	Zobrazovací zařízení
	Podstavec
	Základna podstavce
	Napájecí kabel (liši se podle země)



	<p>Kabel DisplayPort 1.4 (DP na DP) Délka kabelu: 1,80 m</p>
	<p>Kabel USB typu C 3.2 Gen2 Délka kabelu: 1 m</p>
	<p>Poutko na kabely</p>
	<ul style="list-style-type: none"> • Stručný průvodce • Informace o bezpečnosti, životním prostředí a předpisech



Funkce produktu

Monitor **Dell P2425HE/P2425HE WOST/P2425E/P2725HE/P2725HE WOST** má aktivní matici, technologii TFT (Thin-Film Transistor), Liquid Crystal Display (LCD) a LED podsvícení. Mezi přednosti monitoru patří:

- **P2425HE/P2425HE WOST:** viditelná plocha 604,70 mm (23,81 palců) (měřeno úhlopříčně). Rozlišení 1920 x 1080 (16:9) a podpora zobrazení na celou obrazovku pro nižší rozlišení.
- **P2425E:** viditelná plocha 611,32 mm (24,07 palců) (měřeno úhlopříčně). Rozlišení 1920 x 1200 (16:10) a podpora zobrazení na celou obrazovku pro nižší rozlišení.
- **P2725HE/P2725HE WOST:** viditelná plocha 686 mm (27 palců) (měřeno úhlopříčně). Rozlišení 1920 x 1080 (16:9) a podpora zobrazení na celou obrazovku pro nižší rozlišení.
- Široký pozorovací úhel umožňuje pohodlné sledování vsedě i ve stoje.
- Barevný gamut 99% sRGB (typ.).
- Digitální připojení přes DisplayPort, HDMI a USB typu C (s alternativním režimem DP).
- Jeden USB typ C pro napájení (PD 90 W) kompatibilního notebooku při přijímání obrazového a datového signálu.
- Možnost naklonění, natočení, otočení a nastavení výšky.
- Ultratenký rámeček minimalizuje mezeru mezi obrazovkami při použití více monitorů a umožňuje snadnější nastavení a elegantní sledování.
- Odnímatelný podstavec a montážní otvory VESA™ (Video Electronics Standards Association) 100 mm pro flexibilní upevnění.
- Vybavení monitoru:
 - Jeden superrychlý výstupní port USB typu C (video a data; DP1.4 pomocí alternativního režimu, PD až 90 W)
 - Jeden superrychlý vstupní port USB 5 Gb/s (USB 3.2 Gen1) typu C
 - Tři superrychlé vstupní porty USB 5 Gb/s (USB 3.2 Gen1) typu A
- Porty USB-C a RJ45 umožňují připojení k síti pomocí jednoho kabelu.
- Možnost Plug-and-play, pokud ji váš počítač podporuje.
- OSD (On-Screen Display) zobrazení pro snadné nastavení a optimalizaci obrazovky.
- Tlačítko napájení a nabídka OSD se zamknou.
- Otvor pro bezpečnostní zámek.
- Zámek podstavce.



- **P2425HE/P2425HE WOST/P2425E:** $\leq 0,3$ W v pohotovostním režimu.
P2725HE/P2725HE WOST: Příkon $\leq 0,5$ W v pohotovostním režimu.
- Dell ComfortView Plus je integrovaná funkce obrazovky s nízkým obsahem modrého světla, která zlepšuje pohodlí očí tím, že snižuje potenciálně škodlivé emise modrého světla bez zhoršení barev. Díky technologii ComfortView Plus společnost Dell snížila vystavení škodlivému modrému světlu z $\leq 50\%$ na $\leq 35\%$. Tento monitor má certifikát TÜV Rheinland Eye Comfort 3.0 s čtyřhvězdičkovým hodnocením. Obsahuje klíčové technologie, které rovněž zajišťují obrazovku bez blikání, obnovovací frekvenci až 100 Hz, barevný gamut minimálně 95% sRGB. Funkce Dell ComfortView Plus je na monitoru ve výchozím nastavení povolena.
- Tento monitor využívá panel s nízkým množstvím modrého světla. Po obnovení továrního nastavení nebo výchozího nastavení je monitor v souladu s hardwarovou certifikací TÜV Rheinland pro nízkou hladinu modrého světla.*

Poměr modrého světla:

Poměr světla v rozsahu 415 nm – 455 nm oproti 400 nm – 500 nm musí být menší než 50%.

Kategorie	Poměr modrého světla
1	$\leq 20\%$
2	$20\% < R \leq 35\%$
3	$35\% < R \leq 50\%$

- Snižuje úroveň modrého světla vyzařovaného z obrazovky, aby sledování bylo pohodlnější pro oči bez zkreslení přesnosti barev.
- Monitor využívá technologii Flicker-Free, která potlačuje viditelné chvění obrazu, zajišťuje příjemné sledování a předchází namáhání a únavě očí.

*Tento monitor splňuje hardwarovou certifikaci TÜV Rheinland pro nízkou hladinu modrého světla kategorie 2.



Informace o TÜV Rheinland Eye Comfort 3.0

Certifikační program TÜV Rheinland Eye Comfort 3.0 představuje spotřebitelsky přívětivý systém hvězdičkového hodnocení pro odvětví displejů, který podporuje zdraví očí od bezpečnosti až po péči o oči. Oproti stávajícím certifikacím přidává pětihvězdičkový program přísné požadavky na testování celkových atributů péče o oči, jako je nízká hladina modrého světla, absence blikání, obnovovací frekvence, barevný gamut, přesnost barev a výkon senzoru okolního světla. Stanovuje metriky požadavků a hodnotí výkonnost výrobku na pěti úrovních a sofistikovaný proces technického hodnocení poskytuje spotřebitelům a kupujícím ukazatele, které lze snáze posoudit.

Zohledňované faktory péče o zrak zůstávají stejné, avšak standardy pro různá hvězdičková hodnocení se liší. Čím vyšší je počet hvězdiček, tím přísnější jsou normy. Níže uvedená tabulka uvádí hlavní požadavky na péči o zrak, které platí vedle základních požadavků (jako je hustota pixelů, rovnoměrnost jasu a barev a volnost pohybu).

Další informace o **certifikaci TÜV Eye Comfort** naleznete na stránce:

<https://www.tuv.com/world/en/eye-comfort.html>



Požadavky programu Eye Comfort 3.0 a systém hvězdičkového hodnocení monitorů

Kategorie	Testovaná položka	Systém hvězdičkového hodnocení		
		3 hvězdiček	4 hvězdiček	5 hvězdiček
Péče o zrak	Slabé modré světlo	TÜV Hardware LBL kategorie III ($\leq 50\%$) nebo Software LBL ¹	TÜV Hardware LBL kategorie II ($\leq 35\%$) nebo kategorie I ($\leq 20\%$)	TÜV Hardware LBL kategorie II ($\leq 35\%$) nebo kategorie I ($\leq 20\%$)
	Bez blikání	TÜV Flicker Reduced nebo TÜV Flicker Free	TÜV Flicker Reduced nebo TÜV Flicker Free	Bez blikání
Správa okolního světla	Výkon snímače okolního světla	Žádný snímač	Žádný snímač	Snímač okolního světla
	Inteligentní ovládání CCT	NE	NE	ANO
	Inteligentní ovládání svítivosti	NE	NE	ANO
Kvalita obrazu	Obnovovací frekvence	≥ 60 Hz	≥ 75 Hz	≥ 120 Hz
	Rovnoměrnost svítivosti	Rovnoměrnost svítivosti $\geq 75\%$		
	Rovnoměrnost barev	Rovnoměrnost barev $\Delta u'v' \leq 0,02$		
	Volnost pohybu	Změny svítivosti se musí snížit o méně než 50%; Barevný posun musí být menší než 0,01.		
	Rozdíl gama	Rozdíl gama $\leq \pm 0,2$	Rozdíl gama $\leq \pm 0,2$	Rozdíl gama $\leq \pm 0,2$
	Široký barevný rozsah ²	NTSC ³ min. 72% (CIE 1931) nebo sRGB ⁴ min. 95% (CIE 1931)	sRGB ⁴ min. 95% (CIE 1931)	DCI-P3 ⁵ min. 95% (CIE 1976) a sRGB ⁴ min. 95% (CIE 1931) nebo Adobe RGB ⁶ min. 95% (CIE 1931) a sRGB ⁴ min. 95% (CIE 1931)
Uživatelská příručka k programu oční komfort	Uživatelská příručka	ANO	ANO	ANO



Požadavky programu Eye Comfort 3.0 a systém hvězdičkového hodnocení monitorů

Poznámka	<p>¹ Software řídí vyzářování modrého světla omezením nadměrného modrého světla, což vede k žlutějšímu tónu.</p> <p>² Barevný gamut popisuje dostupnost barev na displeji. Pro konkrétní účely byly vypracovány různé normy. 100% odpovídá plnému barevnému prostoru, jak je definován v normě.</p> <p>³ NTSC je zkratka pro National Television Standards Committee, který vyvinul barevný prostor pro televizní systém používaný ve Spojených státech.</p> <p>⁴ sRGB je standardní červený, zelený a modrý barevný prostor, který se používá v monitorech, tiskárnách a na webu.</p> <p>⁵ DCI-P3, zkratka pro Digital Cinema Initiatives – Protocol 3, je barevný prostor používaný v digitálním filmu, který zahrnuje širší škálu barev než standardní barevný prostor RGB.</p> <p>⁶ Adobe RGB je barevný prostor vytvořený společností Adobe Systems, který zahrnuje širší škálu barev než standardní barevný model RGB, zejména v oblasti azurové a zelené.</p>
----------	--

Kompatibilita operačních systémů

- Windows 10 a novější*
- macOS 12* a macOS 13*

*Kompatibilita operačních systémů na monitorech značky Dell a Alienware se může lišit v závislosti na faktorech, jako jsou:

- Konkrétní datum (data) vydání, kdy jsou k dispozici verze operačního systému, záplaty nebo aktualizace.
- Konkrétní datum(a) vydání aktualizací firmwaru, softwarových aplikací nebo ovladačů monitorů značky Dell a Alienware jsou k dispozici na webových stránkách podpory společnosti Dell.



Popis částí a ovládacích prvků

Pohled zepředu



Jmenovka	Popis	Použití
1	Indikátor LED napájení	Svítící bílé světlo znamená, že monitor je zapnutý a funguje normálně. Blikající bílé světlo znamená, že monitor je v pohotovostním režimu.



Pohled zezadu



Pohled zezadu s podstavcem



Jmenovka	Popis	Použití
1	Montážní otvory VESA (100 mm x 100 mm – za upevněným krytem VESA)	Montáž monitoru na stěnu pomocí sady pro montáž na stěnu kompatibilní s VESA (100 mm x 100 mm).
2	Regulační štítek	Uvádí regulační schválení.
3	Tlačítko pro uvolnění stojanu	Uvolní podstavec z monitoru.
4	Čárový kód, výrobní číslo a servisní štítek	Na tomto štítku najdete informace o tom, jak kontaktovat společnost Dell a požádat o technickou podporu. Servisní štítek je jedinečný alfanumerický identifikátor, který servisním technikům společnosti Dell umožňuje identifikovat hardwarové komponenty v monitoru a získat přístup k informacím o záruce.
5	Tlačítko Napájení	Zapnutí nebo vypnutí monitoru.
6	Pákový ovladač	Používá se k ovládání nabídky OSD. Další informace naleznete v části Ovládání monitoru .
7	Otvor pro uspořádání kabelů	Kabely můžete uspořádat tak, že je protáhnete otvorem.







Pohled zezadu a spodní pohled



Pohled zezadu a spodní pohled bez podstavce monitoru

Jmenovka	Popis	Použití
1	Otvor pro bezpečnostní zámek (na základě bezpečnostního slotu Kensington Security Slot)	Zabezpečte monitor pomocí bezpečnostního zámku (zakoupeného samostatně), abyste zabránili neoprávněnému pohybu monitoru.
2	 Konektor pro napájení	Připojte napájecí kabel (dodaný s monitorem).
3	 Port HDMI	Připojte počítač pomocí kabelu HDMI.
4	Funkce uzamknutí podstavce	Zajistěte podstavec k monitoru pomocí šroubu M3x6 mm (šroub není dodáván).
5	 DisplayPort (vstup)	Připojte počítač pomocí kabelu DisplayPort (dodaný s monitorem).



<p>6</p>  <p>DisplayPort (výstup)</p> 		<p>Výstup DisplayPort pro monitor s podporou MST (víceproudový přenos). Chcete-li povolit MST, viz Připojení k monitoru pro funkci DP MST (Multi-Stream Transport).</p> <p>POZNÁMKA: Pokud chcete používat konektor DisplayPort, sejměte pryžovou zátku.</p>
<p>7</p>  <p>Superrychlý výstupní port USB 5 Gb/s (USB 3.2 Gen1) typu C (video a data)</p>		<p>Zapojte kabel USB typu C dodaný s monitorem a druhý konec zapojte do počítače nebo mobilního zařízení. Tento port podporuje USB Power Delivery, přenos dat a video signál DisplayPort.</p> <p>Superrychlý port USB 5 Gb/s (USB 3.2 Gen1) typu C podporuje alternativní režim DP1.4 s maximálním rozlišením 1920 x 1200 (P2425E)/1920 x 1080 (P2425HE/P2425HE WOST/P2725HE/P2725HE WOST) při 100 Hz, PD 20 V/ 4,5 A, 15 V/3 A, 9 V/3 A, 5 V/3 A.</p> <p>POZNÁMKA: USB typu C není podporováno ve verzích Windows starších než Windows 10.</p>
<p>8</p>  <p>Superrychlý vstupní port USB 5 Gb/s (USB 3.2 Gen1) typu A (3)</p>		<p>Připojte zařízení USB* nebo zařízení nabijte.</p> <p>POZNÁMKA: Pokud chcete tyto porty použít, musíte zapojit kabel USB typu C (dodaný s monitorem) do výstupního portu USB typu C na monitoru a do počítače.</p>
<p>9</p>  <p>Port RJ45</p>		<p>Podpora připojení Ethernet 10/100/1000 Mb/s.</p> <p>Slouží k připojení k internetu. Přístup k internetu přes RJ45 získáte teprve po zapojení kabelu USB typu C (dodaný s monitorem) mezi počítačem a monitorem.</p>



10	 Superrychlý vstupní port USB 5 Gb/s (USB 3.2 Gen1) typu C (pouze data)	Připojte své zařízení USB.* POZNÁMKA: Pokud chcete tyto porty použít, musíte zapojit kabel USB typu C (dodaný s monitorem) do výstupního portu USB typu C na monitoru a do počítače.
11	Sloty pro soundbar	Připojte externí soundbar (prodává se samostatně) k monitoru tak, že zarovnáte magnetické výstupky na soundbaru s otvory na monitoru.

*Aby nedocházelo k rušení signálu, když se bezdrátové zařízení USB zapojí do vstupního portu USB, NEDOPORUČUJE SE připojovat jakékoli jiné zařízení USB k připojeným portům.

Specifikace monitoru

Model	P2425HE/P2425HE WOST
Typ obrazovky	Aktivní matice – TFT LCD
Technologie panelu	Technologie IPS (In Plane Switching)
Poměr stran	16:9
Viditelný obraz	
Úhlopříčka	604,70 mm (23,81 palců)
Vodorovně (aktivní oblast)	527,04 mm (20,75 palců)
Svisle (aktivní oblast)	296,46 mm (11,67 palců)
Oblast	156246,28 mm ² (242,18 palců ²)
Rozteč pixelů	0,2745 mm x 0,2745 mm
Počet pixelů na palec (PPI)	92,53
Úhel sledování	
Svislý	178° (typ.)
Vodorovný	178° (typ.)
Výstupní jas	250 cd/m ² (typ.)
Kontrastní poměr	1500:1 (typ.)



Povrch	Vrstva s ochranou proti odleskům s tvrdostí 3H
Podsvícení	Edge LED systém (s diodami na okrajích)
Doba odezvy	8 ms šedá–šedá (Normální) 5 ms šedá–šedá (Rychlá)
Barevná hloubka	Až 16,70 milionů barev
Barevný rozsah	99% sRGB (typ.)
Možnost připojení	<ul style="list-style-type: none"> • 1 x port HDMI 1.4 (HDCP1.4)* • 1 x DP 1.4 (HDCP1.4) • 1 x DP (výstup) s MST (HDCP 1.4) • 1 x výstupní superrychlý port USB 5 Gbps (USB 3.2 Gen1) typu C (video a data) (alternativní režim s DisplayPort 1.4, Power Delivery PD až 90 W)** • 2 x superrychlý vstupní port USB 5 Gb/s (USB 3.2 Gen1) typu A • 1 x port RJ45 <p>Rychlý přístup</p> <ul style="list-style-type: none"> • 1 x superrychlý vstupní port USB 5 Gb/s (USB 3.2 Gen1) typu A • 1 x superrychlý vstupní port USB 5 Gb/s (USB 3.2 Gen1) typu C s možností nabíjení až 15 W PD
Šířka rámečku (od hrany monitoru k aktivní oblasti)	
Nahoře	5,80 mm
Vlevo/vpravo	5,80 mm
Dolů	12 mm
Upravitelnost	
Výškově nastavitelný stojan	150 mm
Náklon	-5° až 21°
Natočení	-45° až 45°
Otočení	-90° až 90°
Uspořádání kabelů	Ano (platí pouze pro P2425HE)



Kompatibilita s aplikací Dell Display Manager	Snadné uspořádání a další klíčové funkce
Zabezpečení	Otvor pro bezpečnostní zámek (kabelový zámek se prodává samostatně)

*Podporuje až FHD 1920 x 1080 100 Hz TMDS podle specifikace HDMI 1.4.

**DisplayPort a USB typu C (alternativní režim s DisplayPort 1.4): Podporováno je HBR3/DisplayPort 1.4.

Model	P2425E
Typ obrazovky	Aktivní matice – TFT LCD
Technologie panelu	Technologie IPS (In Plane Switching)
Poměr stran	16:10
Viditelný obraz	
Úhlopříčka	611,32 mm (24,07 palců)
Vodorovně (aktivní oblast)	518,40 mm (20,41 palců)
Svisle (aktivní oblast)	324 mm (12,76 palců)
Oblast	167961,60 mm ² (260,34 palců ²)
Rozteč pixelů	0,2700 mm x 0,2700 mm
Počet pixelů na palec (PPI)	94,07
Úhel sledování	
Svislý	178° (typ.)
Vodorovný	178° (typ.)
Výstupní jas	300 cd/m ² (typ.)
Kontrastní poměr	1500:1 (typ.)
Povrch	Vrstva s ochranou proti odleskům s tvrdostí 3H
Podsvícení	Edge LED systém (s diodami na okrajích)
Doba odezvy	8 ms šedá–šedá (Normální) 5 ms šedá–šedá (Rychlá)
Barevná hloubka	Až 16,70 milionů barev
Barevný rozsah	99% sRGB (typ.)



Možnost připojení	<ul style="list-style-type: none"> • 1 x port HDMI 1.4 (HDCP1.4)* • 1 x DP 1.4 (HDCP1.4) • 1 x DP (výstup) s MST (HDCP 1.4) • 1 x výstupní superrychlý port USB 5 Gbps (USB 3.2 Gen1) typu C (video a data) (alternativní režim s DisplayPort 1.4, Power Delivery PD až 90 W)** • 2 x superrychlý vstupní port USB 5 Gb/s (USB 3.2 Gen1) typu A • 1 x port RJ45 <p>Rychlý přístup</p> <ul style="list-style-type: none"> • 1 x superrychlý vstupní port USB 5 Gb/s (USB 3.2 Gen1) typu A • 1 x superrychlý vstupní port USB 5 Gb/s (USB 3.2 Gen1) typu C s možností nabíjení až 15 W PD
Šířka rámečku (od hrany monitoru k aktivní oblasti)	
Nahoře	6,70 mm
Vlevo/vpravo	6,70 mm
Dolů	13 mm
Upravitelnost	
Výškově nastavitelný stojan	150 mm
Náklon	-5° až 21°
Natočení	-45° až 45°
Otočení	-90° až 90°
Uspořádání kabelů	Ano
Kompatibilita s aplikací Dell Display Manager	Snadné uspořádání a další klíčové funkce
Zabezpečení	Otvor pro bezpečnostní zámek (kabelový zámek se prodává samostatně)

*Podporuje až WUXGA 1920 x 1200 100 Hz TMDS podle specifikace HDMI 1.4.

**DisplayPort a USB typu C (alternativní režim s DisplayPort 1.4): Podporováno je HBR3/DisplayPort 1.4.



Model	P2725HE/P2725HE WOST
Typ obrazovky	Aktivní matice – TFT LCD
Technologie panelu	Technologie IPS (In Plane Switching)
Poměr stran	16:9
Viditelný obraz	
Úhlopříčka	686 mm (27 palců)
Vodorovně (aktivní oblast)	597,89 mm (23,54 palců)
Svisle (aktivní oblast)	336,31 mm (13,24 palců)
Oblast	201076,39 mm ² (311,67 palců ²)
Rozteč pixelů	0,3114 mm x 0,3114 mm
Počet pixelů na palec (PPI)	81,57
Úhel sledování	
Svislý	178° (typ.)
Vodorovný	178° (typ.)
Výstupní jas	300 cd/m ² (typ.)
Kontrastní poměr	1500:1 (typ.)
Povrch	Vrstva s ochranou proti odleskům s tvrdostí 3H
Podsvícení	Edge LED systém (s diodami na okrajích)
Doba odezvy	8 ms šedá–šedá (Normální) 5 ms šedá–šedá (Rychlá)
Barevná hloubka	Až 16,70 milionů barev
Barevný rozsah	99% sRGB (typ.)



Možnost připojení	<ul style="list-style-type: none"> • 1 x port HDMI 1.4 (HDCP1.4)* • 1 x DP 1.4 (HDCP1.4) • 1 x DP (výstup) s MST (HDCP 1.4) • 1 x výstupní superrychlý port USB 5 Gbps (USB 3.2 Gen1) typu C (video a data) (alternativní režim s DisplayPort 1.4, Power Delivery PD až 90 W)** • 2 x superrychlý vstupní port USB 5 Gb/s (USB 3.2 Gen1) typu A • 1 x port RJ45 <p>Rychlý přístup</p> <ul style="list-style-type: none"> • 1 x superrychlý vstupní port USB 5 Gb/s (USB 3.2 Gen1) typu A • 1 x superrychlý vstupní port USB 5 Gb/s (USB 3.2 Gen1) typu C s možností nabíjení až 15 W PD
Šířka rámečku (od hrany monitoru k aktivní oblasti)	
Nahoře	6,40 mm
Vlevo/vpravo	6,40 mm
Dolů	12 mm
Upravitelnost	
Výškově nastavitelný stojan	150 mm
Náklon	-5° až 21°
Natočení	-45° až 45°
Otočení	-90° až 90°
Uspořádání kabelů	Ano (platí pouze pro P2725HE)
Kompatibilita s aplikací Dell Display Manager	Snadné uspořádání a další klíčové funkce
Zabezpečení	Otvor pro bezpečnostní zámek (kabelový zámek se prodává samostatně)

*Podporuje až FHD 1920 x 1080 100 Hz TMDS podle specifikace HDMI 1.4.

**DisplayPort a USB typu C (alternativní režim s DisplayPort 1.4): Podporováno je HBR3/DisplayPort 1.4.



Specifikace rozlišení

Model	P2425HE/P2425HE WOST/P2725HE/ P2725HE WOST
Rozsah horizontálního snímání	30 kHz až 110 kHz (automatický)
Rozsah vertikálního snímání	48 Hz až 100 Hz (automatický)
Maximální přednastavené rozlišení	1920 x 1080 při 100 Hz

Model	P2425E
Rozsah horizontálního snímání	30 kHz až 122 kHz (automatický)
Rozsah vertikálního snímání	48 Hz až 100 Hz (automatický)
Maximální přednastavené rozlišení	1920 x 1200 při 100 Hz

Podporované video režimy

Model	P2425HE/P2425HE WOST/P2425E/ P2725HE/P2725HE WOST
Možnosti zobrazení videa (alternativní režim HDMI a DisplayPort a USB typu C)	1080p, 720p, 576p, 480p



Přednastavené zobrazovací režimy

P2425HE/P2425HE WOST/P2725HE/P2725HE WOST

Režim zobrazení	Horizontální frekvence (kHz)	Vertikální frekvence (Hz)	Frekvence pixelů (MHz)	Polarita synchronizace (H/V)
VESA, 640 x 480	31,5	59,9	25,2	-/-
VESA, 640 x 480	37,5	75,0	31,5	-/-
VESA, 720 x 400	31,5	70,1	28,3	-/+
VESA, 800 x 600	37,9	60,3	40,0	+/+
VESA, 800 x 600	46,9	75,0	49,5	+/+
VESA, 1024 x 768	48,4	60,0	65,0	-/-
VESA, 1024 x 768	60,0	75,0	78,8	+/+
VESA, 1152 x 864	67,5	75,0	108,0	+/+
1280 x 720	45,0	60,0	74,3	-/+
1280 x 720	56,5	74,8	95,8	-/+
VESA, 1280 x 1024	64,0	60,0	108,0	+/+
VESA, 1280 x 1024	80,0	75,0	135,0	+/+
VESA, 1600 x 900	60,0	60,0	108,0	+/+
VESA, 1920 x 1080	67,5	60,0	148,5	+/+
VESA, 1920 x 1080	110,0	100,0	228,8	+/-

 **POZNÁMKA:** Monitor podporuje i jiná rozlišení displeje, která nejsou uvedena v přednastaveném režimu.



P2425E

Režim zobrazení	Horizontální frekvence (kHz)	Vertikální frekvence (Hz)	Frekvence pixelů (MHz)	Polarita synchronizace (H/V)
VESA, 640 x 480	31,5	59,9	25,2	-/-
VESA, 640 x 480	37,5	75,0	31,5	-/-
VESA, 720 x 400	31,5	70,1	28,3	-/+
VESA, 800 x 600	37,9	60,3	40,0	+/+
VESA, 800 x 600	46,9	75,0	49,5	+/+
VESA, 1024 x 768	48,4	60,0	65,0	-/-
VESA, 1024 x 768	60,0	75,0	78,8	+/+
VESA, 1152 x 864	67,5	75,0	108,0	+/+
1280 x 720	45,0	60,0	74,3	-/+
1280 x 720	56,5	74,8	95,8	-/+
VESA, 1280 x 1024	64,0	60,0	108,0	+/+
VESA, 1280 x 1024	80,0	75,0	135,0	+/+
VESA, 1600 x 1200	75,0	60,0	162,0	+/+
VESA, 1920 x 1080	67,5	60,0	148,5	+/+
1920 x 1200	74,0	60,0	154,0	+/-
1920 x 1200	121,6	100,0	249,3	+/+

 **POZNÁMKA: Monitor podporuje i jiná rozlišení displeje, která nejsou uvedena v přednastaveném režimu.**



Režimy MST (Multi-Stream Transport)

P2425HE/P2425HE WOST/P2725HE/P2725HE WOST

Při použití USB typu C

Zdroj MST Monitor	Maximální počet externích monitorů lze podporovat
	1920 x 1080 při 100 Hz
1920 x 1080 při 100 Hz	3*(s alternativním režimem USB-C DP)

Při použití DisplayPort

Zdroj MST Monitor	Maximální počet externích monitorů lze podporovat
	1920 x 1080 při 100 Hz
1920 x 1080 při 100 Hz	3*

*Hostitelský port DP/USB-C má stav linky HBR3 4.

P2425E

Při použití USB typu C

Zdroj MST Monitor	Maximální počet externích monitorů lze podporovat
	1920 x 1200 při 100 Hz
1920 x 1200 při 100 Hz	3*(s alternativním režimem USB-C DP)

Při použití DisplayPort

Zdroj MST Monitor	Maximální počet externích monitorů lze podporovat
	1920 x 1200 při 100 Hz
1920 x 1200 při 100 Hz	3*

*Hostitelský port DP/USB-C má stav linky HBR3 4.



Elektrické specifikace

Model	P2425HE/P2425HE WOST/P2425E/P2725HE/ P2725HE WOST
Vstupní video signály	<ul style="list-style-type: none"> • HDMI 1.4 (TMDS)* / DisplayPort 1.4** 600 mV na každou diferenciální linku, vstupní impedance 100 ohmů na diferenciální pár • Podpora vstupního signálu USB-C (s alternativním režimem)
Vstupní střídavé napětí / frekvence / proud	100 V stř. až 240 V stř. / 50 Hz nebo 60 Hz \pm 3 Hz / 2 A (typ.)
Zapínací proud	<ul style="list-style-type: none"> • 120 V: 30 A (max.) při 0°C (studený start) • 240 V: 60 A (max.) při 0°C (studený start)
Spotřeba energie	
P2425HE/P2425HE WOST	<ul style="list-style-type: none"> • 0,3 W (režim vypnutí)¹ • 0,3 W (pohotovostní režim)¹ • 1,0 W (pohotovostní režim sítě)¹ • 13,9 W (režim zapnutí)¹ • 180 W (max.)² • 15,2 W (P_{on})³ • 49,8 kWh (TEC)³
P2425E	<ul style="list-style-type: none"> • 0,3 W (režim vypnutí)¹ • 0,3 W (pohotovostní režim)¹ • 1,0 W (pohotovostní režim sítě)¹ • 15,0 W (režim zapnutí)¹ • 190 W (max.)² • 15,2 W (P_{on})³ • 49,5 kWh (TEC)³



P2725HE/P2725HE WOST	<ul style="list-style-type: none"> • 0,3 W (režim vypnutí)¹ • 0,4 W (pohotovostní režim)¹ • 1,9 W (pohotovostní režim sítě)¹ • 16,2 W (režim zapnutí)¹ • 180 W (max.)² • 16,6 W (P_{on})³ • 54,9 kWh (TEC)³
-----------------------------	---

***P2425HE/P2425HE WOST/P2725HE/P2725HE WOST**: Podporuje až FHD 1920 x 1080 100 Hz TMDS podle specifikace HDMI 1.4.

***P2425E**: Podporuje až WUXGA 1920 x 1200 100 Hz TMDS podle specifikace HDMI 1.4.

**Podporováno je HBR3/DisplayPort 1.4.

¹ Dle definice v EU 2019/2021 a EU 2019/2013.

² Nastavení maximálního jasu a kontrastu s maximální zátěží na všech portech USB.

³ P_{on}: Spotřeba energie při režimu zapnutí dle definice Energy Star ve verzi 8.0.

TEC: Celková spotřeba energie v kWh dle definice Energy Star ve verzi 8.0.

Tento dokument je pouze pro informaci a vychází z laboratorních podmínek. Váš produkt se může chovat jinak v závislosti na softwaru, komponentech a periferních zařízeních, které jste si objednali, a neexistuje žádná povinnost tyto informace aktualizovat.

Zákazník by se tedy neměl na tyto informace spoléhat při rozhodování ohledně elektrických tolerancí atp. Neposkytujeme žádnou vyjádřenou ani nepřímou záruku přesnosti nebo úplnosti.



POZNÁMKA: Tento monitor je certifikován podle normy ENERGY STAR.

Tento produkt ve výchozích nastaveních z výroby odpovídá certifikaci ENERGY STAR. Výchozí nastavení z výroby lze obnovit pomocí funkce „Factory Reset“ (Obnova nastavení výrobce) v nabídce OSD. Pokud změníte výchozí nastavení z výroby nebo povolíte další funkce, může se zvýšit příkon tak, že převyší uvedený limit certifikace ENERGY STAR.



Fyzické vlastnosti

Model	P2425HE/P2425HE WOST
Typ signálového kabelu	<ul style="list-style-type: none"> • Digitální: DisplayPort, 20 pinů • Digitální: HDMI, 19 pinový (kabel není součástí balení) • Univerzální sériová sběrnice: Typ C, 24 pinový
<p>POZNÁMKA: Monitory Dell jsou navrženy tak, aby pracovaly optimálně s video kabely, které jsou dodány s monitorem. Vzhledem k tomu, že společnost Dell nemá kontrolu nad různými dodavateli kabelů na trhu, typu materiálů, konektorů a procesu použitým při výrobě těchto kabelů, nezaručuje společnost Dell výkon videa při použití kabelů, které nejsou dodány s vaším monitorem Dell.</p>	
Rozměry (s podstavcem)	P2425HE
Výška (s vysunutým podstavcem)	496,53 mm (19,55 palců)
Výška (se zasunutým podstavcem)	364 mm (14,33 palců)
Šířka	538,64 mm (21,21 palců)
Hloubka	181,75 mm (7,16 palců)
Rozměry (bez podstavce)	P2425HE/P2425HE WOST
Výška	314,23 mm (12,37 palců)
Šířka	538,64 mm (21,21 palců)
Hloubka	50,03 mm (1,97 palců)
Rozměry podstavce	P2425HE
Výška (s vysunutým podstavcem)	410,80 mm (16,17 palců)
Výška (se zasunutým podstavcem)	364 mm (14,33 palců)
Šířka	249,80 mm (9,83 palců)
Hloubka	181,75 mm (7,16 palců)
Základna	249,80 mm (9,83 palců) x 177 mm (6,97 palců)
Hmotnost	P2425HE
Hmotnost včetně obalu	7,24 kg (15,96 lb)



Hmotnost včetně podstavce a kabelů	5,44 kg (11,99 lb)
Hmotnost bez podstavce (montáž na stěnu nebo pomocí držáku VESA – bez kabelů)	3,69 kg (8,13 lb)
Hmotnost podstavce	1,49 kg (3,28 lb)
Hmotnost	P2425HE WOST
Hmotnost včetně obalu	5,80 kg (12,79 lb)
Hmotnost bez podstavce a včetně kabelů	4 kg (8,82 lb)
Hmotnost bez podstavce (montáž na stěnu nebo pomocí držáku VESA – bez kabelů)	3,69 kg (8,13 lb)

Model	P2425E
Typ signálového kabelu	<ul style="list-style-type: none"> • Digitální: DisplayPort, 20 pinů • Digitální: HDMI, 19 pinový (kabel není součástí balení) • Univerzální sériová sběrnice: Typ C, 24 pinový
POZNÁMKA: Monitory Dell jsou navrženy tak, aby pracovaly optimálně s video kabely, které jsou dodány s monitorem. Vzhledem k tomu, že společnost Dell nemá kontrolu nad různými dodavateli kabelů na trhu, typu materiálů, konektorů a procesu použitým při výrobě těchto kabelů, nezaručuje společnost Dell výkon videa při použití kabelů, které nejsou dodány s vaším monitorem Dell.	
Rozměry (s podstavcem)	
Výška (s vysunutým podstavcem)	511,20 mm (20,13 palců)
Výška (se zasunutým podstavcem)	364 mm (14,33 palců)
Šířka	531,80 mm (20,94 palců)
Hloubka	181,75 mm (7,16 palců)
Rozměry (bez podstavce)	
Výška	343,70 mm (13,53 palců)



Šířka	531,80 mm (20,94 palců)
Hloubka	50,03 mm (1,97 palců)
Rozměry podstavce	
Výška (s vysunutým podstavcem)	410,80 mm (16,17 palců)
Výška (se zasunutým podstavcem)	364 mm (14,33 palců)
Šířka	249,80 mm (9,83 palců)
Hloubka	181,75 mm (7,16 palců)
Základna	249,80 mm (9,83 palců) x 177 mm (6,97 palců)
Hmotnost	
Hmotnost včetně obalu	7,12 kg (15,70 lb)
Hmotnost včetně podstavce a kabelů	5,33 kg (11,75 lb)
Hmotnost bez podstavce (montáž na stěnu nebo pomocí držáku VESA – bez kabelů)	3,51 kg (7,75 lb)
Hmotnost podstavce	1,51 kg (3,33 lb)



Model	P2725HE/P2725HE WOST
Typ signálového kabelu	<ul style="list-style-type: none"> • Digitální: DisplayPort, 20 pinů • Digitální: HDMI, 19 pinový (kabel není součástí balení) • Univerzální sériová sběrnice: Typ C, 24 pinový
<p>POZNÁMKA: Monitory Dell jsou navrženy tak, aby pracovaly optimálně s video kabely, které jsou dodány s monitorem. Vzhledem k tomu, že společnost Dell nemá kontrolu nad různými dodavateli kabelů na trhu, typu materiálů, konektorů a procesu použitým při výrobě těchto kabelů, nezaručuje společnost Dell výkon videa při použití kabelů, které nejsou dodány s vaším monitorem Dell.</p>	
Rozměry (s podstavcem)	P2725HE
Výška (s vysunutým podstavcem)	534,56 mm (21,05 palců)
Výška (se zasunutým podstavcem)	384,56 mm (15,14 palců)
Šířka	610,68 mm (24,04 palců)
Hloubka	192,28 mm (7,57 palců)
Rozměry (bez podstavce)	P2725HE/P2725HE WOST
Výška	354,71 mm (13,97 palců)
Šířka	610,68 mm (24,04 palců)
Hloubka	50,03 mm (1,97 palců)
Rozměry podstavce	P2725HE
Výška (s vysunutým podstavcem)	428,30 mm (16,86 palců)
Výška (se zasunutým podstavcem)	381,50 mm (15,02 palců)
Šířka	272,80 mm (10,74 palců)
Hloubka	192,28 mm (7,57 palců)
Základna	272,80 mm (10,74 palců) x 189 mm (7,44 palců)
Hmotnost	P2725HE
Hmotnost včetně obalu	8,67 kg (19,11 lb)



Hmotnost včetně podstavce a kabelů	6,32 kg (13,93 lb)
Hmotnost bez podstavce (montáž na stěnu nebo pomocí držáku VESA – bez kabelů)	4,36 kg (9,61 lb)
Hmotnost podstavce	1,65 kg (3,64 lb)
Hmotnost	P2725HE WOST
Hmotnost včetně obalu	7,02 kg (15,48 lb)
Hmotnost bez podstavce a včetně kabelů	4,67 kg (10,30 lb)
Hmotnost bez podstavce (montáž na stěnu nebo pomocí držáku VESA – bez kabelů)	4,36 kg (9,61 lb)



Vlastnosti prostředí

Model	P2425HE/P2425HE WOST/P2425E/ P2725HE/P2725HE WOST
Splněné normy	
<ul style="list-style-type: none"> • Monitor s certifikací ENERGY STAR • Registrace EPEAT tam, kde je použitelná. Registrace EPEAT se liší v jednotlivých zemích. Informace o stavu registrace ve vaší zemi najdete na stránkách www.epeat.net. • Shoda s požadavky směrnice RoHS • TCO Certified a TCO Certified Edge • Neobsahuje látky BFR/PVC (s výjimkou externích kabelů) • Sklo neobsahuje arzén a panel je bez rtuti 	
Teplota	
Provozní	0°C až 40°C (32°F až 104°F)
Neprovozní	<ul style="list-style-type: none"> • Skladování: -20°C až 60°C (-4°F až 140°F) • Přeprava: -20°C až 60°C (-4°F až 140°F)
Vlhkost	
Provozní	10% až 80% (nekondenzující)
Neprovozní	<ul style="list-style-type: none"> • Skladování: 5% až 90% (nekondenzující) • Přeprava: 5% až 90% (nekondenzující)
Nadmořská výška	
Provozní	5000 m (16404 stop) (max.)
Neprovozní	12192 m (40000 stop) (max.)
Tepelný rozptyl	
P2425HE/P2425HE WOST	<ul style="list-style-type: none"> • 614,2 BTU/hod. (max.) • 47,4 BTU/hod. (režim zapnuto)
P2425E	<ul style="list-style-type: none"> • 648,3 BTU/hod. (max.) • 51,2 BTU/hod. (režim zapnuto)
P2725HE/P2725HE WOST	<ul style="list-style-type: none"> • 614,2 BTU/hod. (max.) • 55,3 BTU/hod. (režim zapnuto)



Přiřazení pinů

Konektor DisplayPort (vstup)



Číslo pinu	20-pinová strana připojeného signálního kabelu
1	ML3 (n)
2	GND
3	ML3 (p)
4	ML2 (n)
5	GND
6	ML2 (p)
7	ML1 (n)
8	GND
9	ML1 (p)
10	ML0 (n)
11	GND
12	ML0 (p)
13	GND
14	GND
15	AUX (p)
16	GND
17	AUX (n)
18	Detekce horké zástrčky
19	Re-PWR
20	+3,3 V DP_PWR



Konektor DisplayPort (výstup)

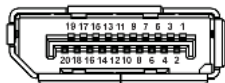

Číslo pinu	20-pinová strana připojeného signálního kabelu
1	ML0 (p)
2	GND
3	ML0 (n)
4	ML1 (p)
5	GND
6	ML1 (n)
7	ML2 (p)
8	GND
9	ML2 (n)
10	ML3 (p)
11	GND
12	ML3 (n)
13	CONFIG1
14	CONFIG2
15	AUX CH (p)
16	GND
17	AUX CH (n)
18	Detekce horké zástrčky
19	Vrácení
20	DP_PWR



Konektor HDMI

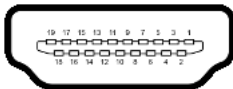

Číslo pinu	19-pinová strana připojeného signálního kabelu
1	TMDS DATA 2+
2	TMDS DATA 2 SHIELD
3	TMDS DATA 2-
4	TMDS DATA 1+
5	TMDS DATA 1 SHIELD
6	TMDS DATA 1-
7	TMDS DATA 0+
8	TMDS DATA 0 SHIELD
9	TMDS DATA 0-
10	TMDS CLOCK+
11	TMDS CLOCK SHIELD
12	TMDS CLOCK-
13	CEC
14	Vyhrazeno (bez připojení na zařízení)
15	DDC CLOCK (SCL)
16	DDC DATA (SDA)
17	Uzemnění DDC/CEC
18	NAPÁJENÍ +5 V
19	DETEKCE HORKÉ ZÁSTRČKY



Rozhraní USB (Universal Serial Bus)

Tato část uvádí informace o portech USB, které jsou na monitoru k dispozici.

Superrychlé rozhraní USB 5 Gb/s (USB 3.2 Gen1)

Rychlost přenosu	Datový tok	Maximální podporovaný výkon
Superrychlý	5 Gb/s	4,5 W
Vysoká rychlost	480 Mb/s	4,5 W
Plná rychlost	12 Mb/s	4,5 W

 **POZNÁMKA:** Tento monitor je kompatibilní se superrychlým rozhraním USB 5 Gb/s (USB 3.2 Gen1).

USB typ C

USB typ C	Popis
Video	DisplayPort 1.4*
Data	Superrychlé rozhraní USB 5 Gb/s (USB 3.2 Gen1)
Power Delivery (PD)	Až 90 W

*Podpora protokolu HBR3.



Vstupní konektor USB 3.2



(Vzadu)



(Dole)

Číslo pinu	Název signálu	Číslo pinu	Název signálu
1	VBUS	6	StdA_SSRX+
2	D-	7	GND_DRAIN
3	D+	8	StdA_SSTX-
4	GND	9	StdA_SSTX+
5	StdA_SSRX-	Shell	Shield

Konektor USB typu C

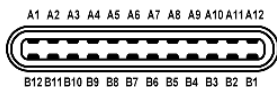



Číslo pinu	Název signálu	Číslo pinu	Název signálu
A1	GND	B1	GND
A2	TX1+	B2	TX2+
A3	TX1-	B3	TX2-
A4	VBUS	B4	VBUS
A5	CC1	B5	CC2
A6	D+	B6	D+
A7	D-	B7	D-
A8	SBU1	B8	SBU2
A9	VBUS	B9	VBUS
A10	RX2-	B10	RX1-
A11	RX2+	B11	RX1+
A12	GND	B12	GND



Porty USB

- 1 superrychlý výstupní port USB 5 Gb/s (USB 3.2 Gen1) typu C – vzadu
- 3 superrychlých vstupních portů USB 5 Gb/s (USB 3.2 Gen1) typu A – vzadu (2) a dole (1)
- 1 superrychlé vstupní porty USB 5 Gb/s (USB 3.2 Gen1) typu C – dole

 **POZNÁMKA: Funkce superrychlého rozhraní USB 5 Gb/s (USB 3.2 Gen1) vyžaduje počítač se superrychlým rozhraním USB 5 Gb/s (USB 3.2 Gen1).**

 **POZNÁMKA: Porty USB monitoru pracují, pouze pokud je monitor zapnutý nebo v pohotovostním režimu. Pokud monitor Vypnete a opět Zapnete, může obnovení funkce připojených periferních zařízení několik sekund trvat.**

Šířka pásma videa

Host	Videokabel	Prioritizace USB-C	Barevná hloubka	Rozlišení
USB-C (alternativní režim DP1.4)	Kabel USB-C Gen2	Vysoká rychlost dat	8 bitů	P2425HE/P2425HE WOST/P2725HE/P2725HE WOST: 1920 x 1080 při 100 Hz P2425E: 1920 x 1200 při 100 Hz
		Vysoké rozlišení	8 bitů	
HDMI 1.4	Kabel HDMI	Není k dispozici	8 bitů	
DP 1.2	Kabel DP	Není k dispozici	8 bitů	
DP 1.4	Kabel DP	Není k dispozici	8 bitů	

 **POZNÁMKA: Barevná hloubka a rozlišení se mohou měnit v závislosti na chování hostitele.**



Šířka pásma USB

Host	Výstupní kabel USB	Prioritizace USB-C	Zařízení USB připojené ke vstupnímu portu USB typu A nebo C
USB-C (alternativní režim DP1.2)	Kabel USB-C Gen2	Vysoká rychlost dat	Podporováno, USB 2.0/3.2 Gen1
		Vysoké rozlišení	Podporováno, USB 2.0
USB-C (alternativní režim DP1.4)	Kabel USB-C Gen2	Vysoká rychlost dat	Podporováno, USB 2.0/3.2 Gen1
		Vysoké rozlišení	Podporováno, USB 2.0
USB-A 2.0	Kabel USB A-C	Není k dispozici	Podporováno, USB 2.0
USB-A 3.2 Gen1	Kabel USB A-C	Není k dispozici	Podporováno, USB 2.0/3.2 Gen1
USB-C 3.2 Gen1 (pouze data)	Kabel USB-C Gen2	Není k dispozici	Podporováno, USB 2.0/3.2 Gen1
USB-C 3.2 Gen2 (pouze data)	Kabel USB-C Gen2	Není k dispozici	Podporováno, USB 2.0/3.2 Gen1



Konektor RJ45

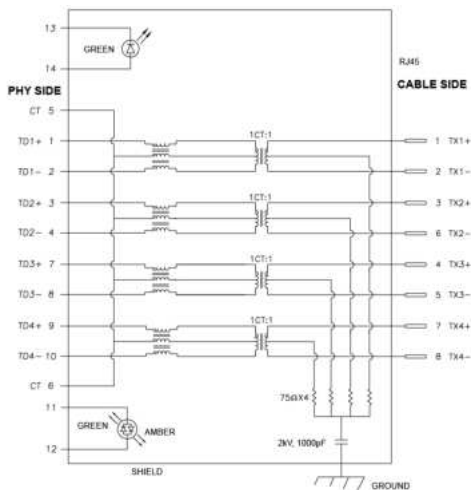

Číslo pinu	Signál	
1	MDI0+	
2	MDI0-	
3	MDI1+	
4	MDI1-	
5	CT	
6	CT	
7	MDI2+	
8	MDI2-	
9	MDI3+	
10	MDI3-	
Číslo pinu	Oranžový	Zelené
11	-	+
12	+	-
13	Není k dispozici	+
14	Není k dispozici	-





Instalace ovladače

Nainstalujte si ovladač Realtek USB GBE Ethernet Controller dostupný pro váš systém. Můžete si jej stáhnout ze stránek www.dell.com/support v sekci „Ovladače a soubory ke stažení“.



Síťový (RJ45) datový tok přes USB-C činí maximálně 1000 Mb/s.

Chování funkce Wake-on-LAN

Počítač ve stavu úspory energie	Chování systému po přijetí příkazu Wake-on-LAN (WOL)
Modern Standby (S0ix)	Počítač a monitor zůstávají v pohotovostním režimu, ale síťová komunikace je povolena.
Pohotovostní režim / spánek (S3)	Počítač i monitor jsou zapnuté.
Hibernace (S4)	Počítač i monitor jsou zapnuté.
Stav vypnutí (S5)	Počítač i monitor jsou zapnuté.

-  **POZNÁMKA: Systém BIOS počítače musí být nakonfigurován tak, aby umožňoval funkci WOL.**
-  **POZNÁMKA: Tento port LAN je kompatibilní s 1000Base-T IEEE 802.3az a podporuje propust MAC adresy (MAPT) (vytištěné na štítku modelu), Wake-on-LAN (WOL) z pohotovostního režimu (S3) a UEFI* PXE Boot [UEFI PXE Boot není podporována ve stolních počítačích Dell (s výjimkou OptiPlex 7090/3090 Ultra Desktop)], tyto tři funkce jsou závislé na nastaveních BIOSu a verzi operačního systému. Funkčnost se může lišit u počítačů jiné značky než Dell.**

*UEFI je zkratka pro Unified Extensible Firmware Interface.

-  **POZNÁMKA: Funkce WOL S4 a WOL S5 je možné používat pouze se systémy Dell, které podporují DPBS a mají připojení rozhraní USB-C (MFDP).**
-  **POZNÁMKA: Při jakémkoli problému souvisejícím s WOL by měl uživatel odstraňovat problémy počítače bez připojeného monitoru. Po vyřešení problému monitor opět připojte.**



LED indikátor konektoru RJ45



Jmenovka	Barva LED	Popis
1	Zelené	Indikátor propojení/aktivity: <ul style="list-style-type: none">• Bliká – port je používán.• Svítí zeleně – vytváří se spojení.• Nesvítí – spojení není vytvořeno.
2	Oranžová nebo zelená	Indikuje rychlost: <ul style="list-style-type: none">• Svítí oranžově – 1000 Mb/s• Svítí zeleně – 100 Mb/s• Nesvítí – 10 Mb/s

 **POZNÁMKA:** Kabel RJ45 je standardní příslušenství, které není součástí balení.

Plug and Play kompatibilita

Tento monitor můžete připojit k jakémukoli systému kompatibilním s technologií Plug and Play. Monitor automaticky poskytne počítači údaje EDID (Extended Display Identification Data) pomocí protokolů DDC (Display Data Channel) tak, aby mohl počítač provést vlastní konfiguraci a optimalizovat nastavení monitoru. Většina nastavení monitoru bude provedena automaticky, avšak v případě potřeby může uživatel vybrat odlišná nastavení. Podrobné informace o změně nastavení monitoru – viz část [Ovládání monitoru](#).



Kvalita LCD monitoru a vadné pixely

Při výrobě LCD monitoru je běžné, že jeden nebo více pixelů pevně zůstane v neměnném stavu. Tyto neměnné pixely jsou velmi obtížně viditelné a nemají vliv na kvalitu obrazu. Pro podrobné informace o kvalitě monitoru Dell a vadných pixelech navštivte webové stránky www.dell.com/pixelguidelines.

Ergonomie

△ **VÝSTRAHA: Nesprávné nebo dlouhodobé používání klávesnice může způsobit zranění.**

△ **VÝSTRAHA: Dlouhodobé sledování obrazovky monitoru může vést k namáhání očí.**

Při nastavování a používání pracovní stanice počítače dodržujte kvůli pohodlí a účinnosti následující pokyny:

- Při práci umístěte počítač tak, aby byl monitor a klávesnice přímo před vámi. Prodávají se speciální police, které vám pomohou správně umístit klávesnici.
- Abyste snížili riziko únavy očí a bolesti krku, rukou, zad nebo ramen kvůli dlouhodobému používání monitoru, doporučujeme vám:
 1. Nastavte vzdálenost obrazovky mezi 20 až 28 palci (50 až 70 cm) od očí.
 2. Často mrkejte, abyste si zvlhčovali oči, nebo si po delším používání monitoru namokřete oči vodou.
 3. Pravidelně a často dělejte přestávky každé dvě hodiny na 20 minut.
 4. Během těchto přestávek se nedívejte do monitoru, ale zadívejte se na nějaký předmět vzdálený 20 stop po dobu nejméně 20 sekund.
 5. Během přestávek protahování uvolňujte napětí v krku, pažích, zádech a ramenech.
- Když sedíte před monitorem, ujistěte se, že je obrazovka monitoru na úrovni očí nebo mírně níže.
- Upravte sklon monitoru, jeho kontrast a jas.
- Upravte okolní osvětlení kolem vás (například stropní světla, stolní lampy a záclony nebo žaluzie na okolních oknech), abyste minimalizovali odrazy a odlesky na obrazovce monitoru.
- Používejte křeslo, které poskytuje dobrou oporu zad.
- Při používání klávesnice nebo myši udržujte předloktí vodorovně se zápěstím v neutrální, pohodlné poloze.
- Při používání klávesnice nebo myši si vždy ponechte prostor, na který položíte ruce.



- Nechte paže přirozeně spočívat na obou stranách.
- Ujistěte se, že vaše nohy spočívají rovně na podlaze.
- Při sezení dbejte na to, aby váha nohou spočívala na chodidlech, nikoli na přední části sedadla. Upravte výšku židle nebo použijte opěrku nohou, je-li, to nutné, abyste zachovávali správné držení těla.
- Střídejte své pracovní činnosti. Zkuste si práci zorganizovat tak, abyste nemuseli delší dobu sedět a pracovat. V pravidelných intervalech se zkuste postavit nebo vstát a chodit.
- Udržujte prostor pod stolem bez překážek a kabelů nebo napájecích šňůr, které mohou narušovat pohodlné sezení nebo představovat potenciální nebezpečí zakopnutí.

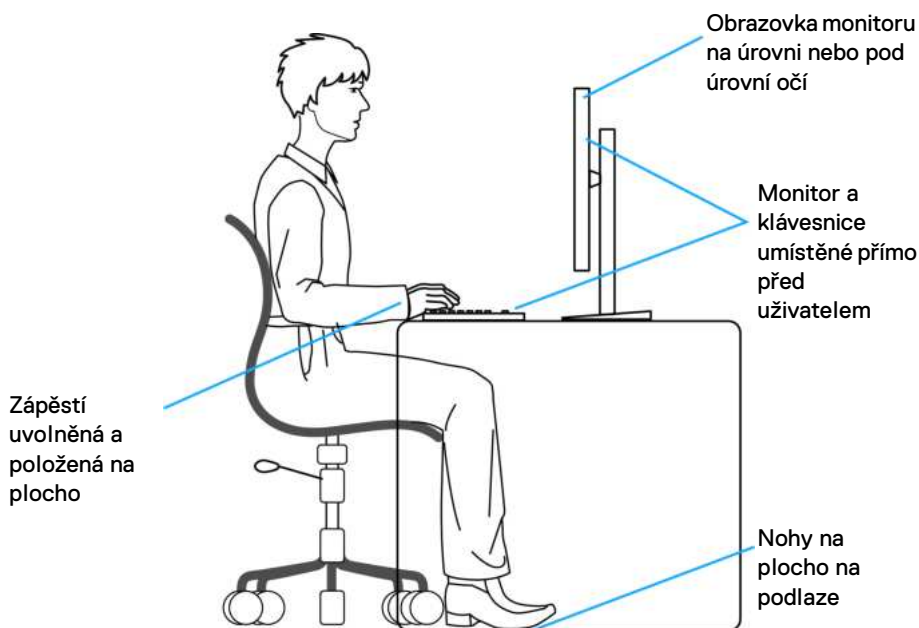

Manipulace s displejem a jeho přemísťování

Abyste zajistili bezpečné zacházení s monitorem při zvedání nebo přemísťování, postupujte podle těchto pokynů:

- Před přemístěním nebo zvednutím monitoru vypněte počítač a monitor.
- Odpojte od monitoru všechny kabely.
- Umístěte monitor do původní krabice s původními obalovými materiály.
- Při zvedání nebo přemísťování monitoru pevně držte spodní okraj a boční stranu monitoru, aniž byste na ně nadměrně tlačili.

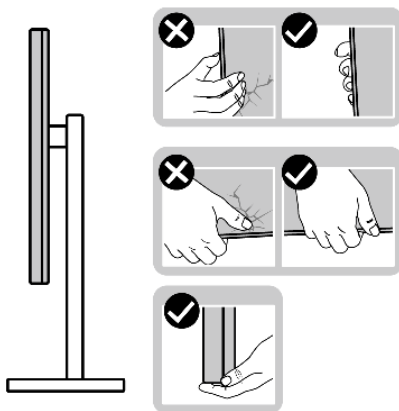

- Při zvedání nebo přemísťování monitoru se ujistěte, že obrazovka směřuje od vás, a netlačte na plochu displeje, aby nedošlo k jeho poškrábání nebo poškození.

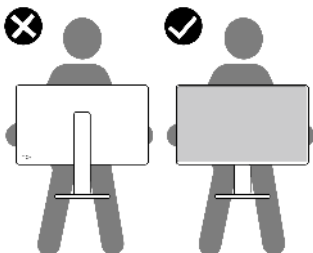

- Při přepravě monitoru se vyhněte náhlým nárazům nebo vibracím.



- Při zvedání nebo přemísťování monitoru neotáčejte monitor vzhůru nohama, zatímco držíte základnu nebo podstavec. Mohlo by dojít k nechtěnému poškození monitoru nebo ke zranění osob.

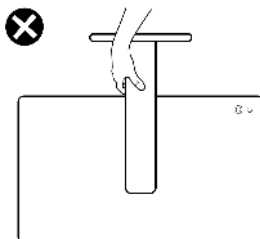

Pokyny k údržbě

Čištění vašeho monitoru

△ **VÝSTRAHA:** Před čištěním monitoru si přečtěte a dodržujte část [Bezpečnostní pokyny](#).

△ **VAROVÁNÍ:** Před čištěním monitoru odpojte napájecí kabel ze síťové zásuvky.

Pro dosažení nejlepších výsledků postupujte při vybalování, čištění nebo manipulaci s monitorem podle níže uvedených pokynů:

- K čištění podstavce, obrazovky a těla monitoru Dell použijte čistý hadřík mírně navlhčený vodou. Používejte hadřík na čištění obrazovky nebo roztok vhodný na čištění monitorů Dell, pokud je máte k dispozici.
- Po vyčištění povrchu stolu se ujistěte, že je důkladně suchý a zbavený jakékoli vlhkosti nebo zbytků čisticího prostředku. Teprve poté na něj umístěte monitor Dell.

△ **VÝSTRAHA:** Nepoužívejte čisticí prostředky ani jiné chemikálie, jako je benzen, ředidlo, čpavek, abrazivní čisticí prostředky, alkohol nebo stlačený vzduch.

△ **VÝSTRAHA:** Použití chemikálií k čištění může změnit vzhled monitoru, například vyblednutí barev, mléčný film na monitoru, deformaci, nerovnoměrný tmavý odstín a odlupování plochy obrazovky.

△ **VAROVÁNÍ:** Nestříkejte čisticí roztok ani vodu přímo na povrch monitoru. V takovém případě se na spodní straně panelu displeje hromadí kapaliny, které způsobují korozi elektroniky a její trvalé poškození. Místo toho naneste čisticí roztok nebo vodu na měkký hadřík a poté monitor vyčistěte.



 **POZNÁMKA: Poškození monitoru v důsledku nesprávných metod čištění a použití benzenu, ředidla, čpavku, abrazivních čisticích prostředků, alkoholu, stlačeného vzduchu a jakýchkoli čisticích prostředků vede k poškození způsobenému zákazníkem (CID). Na CID se nevztahuje standardní záruka společnosti Dell.**

- Pokud si po vybalení monitoru všimnete bílého prášku, setřete jej hadříkem.
- S monitorem zacházejte opatrně, jelikož škrábance a bílé stopy otěru u tmavého monitoru jsou zřetelnější než u světlého monitoru.
- Pro zachování nejlepší kvality obrazu vašeho monitoru používejte dynamicky se měnící spořič obrazovky a vždy monitor vypněte, pokud jej nebudete používat.



Nastavení monitoru

Upevnění podstavce

 **POZNÁMKA:** Při dodání monitoru z továrny podstavec není předem nainstalovaný.

 **POZNÁMKA:** Následující pokyny se týkají pouze podstavce, který byl dodán s vaším monitorem. Pokud připojujete podstavec, který jste zakoupili z jiného zdroje, postupujte podle pokynů, které s daným podstavcem byly dodány.

Upevnění podstavce monitoru:

1. Vyjměte podstavec a základnu podstavce z vycpávky.

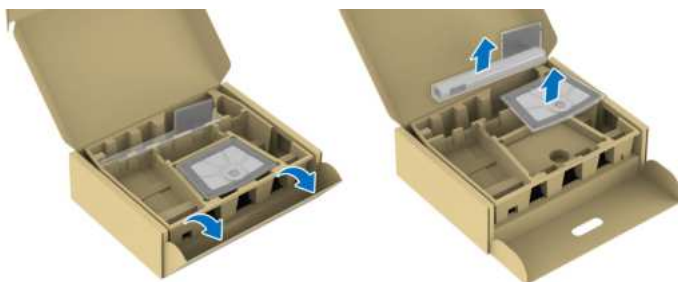

 **POZNÁMKA:** Obrázky slouží pouze pro ilustrační účely. Umístění a skutečný vzhled vycpávky se mohou lišit podle modelu.

2. Vložte bloky základny podstavce plně do otvoru v základně.
3. Zvedněte madlo se šroubem a otočte šroub ve směru hodinových ručiček.



4. Po úplném utážení šroubu složte madlo na plochu do dutiny.

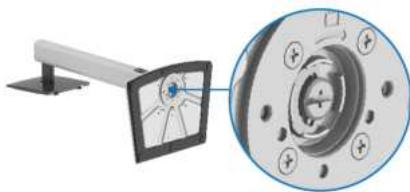

5. Podle pokynů zvedněte ochranný kryt, abyste se dostali k části VESA pro podstavec.



POZNÁMKA: Před připevněním podstavce k displeji se ujistěte, že je plně otevřena klapka přední desky, jak je ukázáno níže, aby byl zajištěn prostor pro podstavec.

6. Upevněte podstavec k displeji.

- Vložte dvě západky v horní části podstavce do drážky na zadní straně zobrazovacího zařízení.
- Zatlačte podstavec tak, aby zapadl na místo.



7. Uchopte podstavec a opatrně monitor zvedněte a potom jej položte na rovný povrch.



POZNÁMKA: Opatrně monitor zvedejte tak, aby se nesklouzl nebo nespadl.

8. Sejměte ochranný kryt z monitoru.

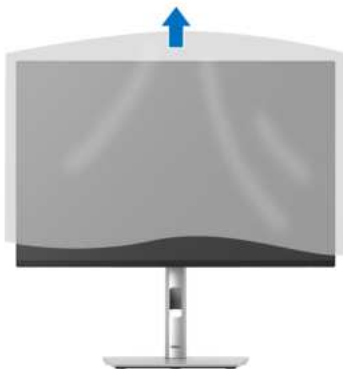

Připojení monitoru

VAROVÁNÍ: Před prováděním jakéhokoliv postupu v této části si prosím přečtete část [Bezpečnostní pokyny](#).

POZNÁMKA: Monitory Dell jsou navrženy tak, aby optimálně fungovaly s kabely dodávanými společností Dell v krabici. Společnost Dell nezaručuje kvalitu a výkon videa, pokud používáte kabely od jiného výrobce.

POZNÁMKA: Ved'te kabely otvorem pro uspořádání kabelů a teprve potom je zapojte.

POZNÁMKA: Nepřipojujte všechny kabely k počítači současně.

POZNÁMKA: Obrázky slouží pouze pro ilustrační účely. Skutečný vzhled počítače se může lišit.

Připojení monitoru k počítači:

1. Vypněte monitor a odpojte napájecí kabel.
2. Připojte kabel DisplayPort nebo HDMI a kabel USB typu C z monitoru k počítači.

VÝSTRAHA: Abyste zabránili ohnutí konektorů kabelu USB typu C, jemně přidržte obě strany konektoru a poté jej svisle zasuňte/vyjměte z portu USB typu C monitoru.

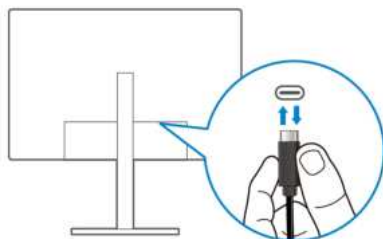

3. Připojte periferní zařízení USB ke vstupním portům USB 3.2 Gen1 monitoru.
4. Připojte napájecí kabely počítače a monitoru do blízké síťové zásuvky.
5. Zapněte monitor a počítač.

Pokud se na monitoru zobrazí obraz, je instalace dokončena. Pokud se obraz nezobrazí, viz část [Obecné problémy](#).



Připojení kabelu DisplayPort (DP na DP)



Připojení kabelu USB-C na USB-C

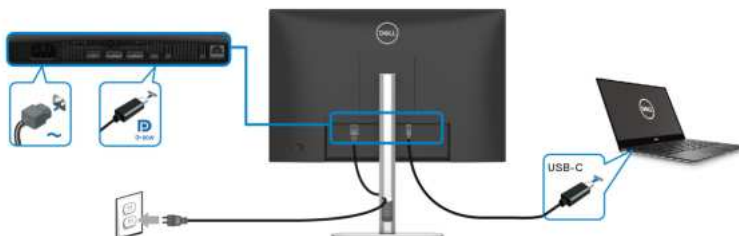

POZNÁMKA: Použijte pouze kabel USB-C na USB-C dodaný s monitorem.

- Tento port podporuje alternativní režim DisplayPort (pouze standard DP1.4).
- Port USB typ C kompatibilní s technologií Power Delivery (PD verze 3.0) dodává napájení až 90 W.
- Pokud váš notebook pro provoz potřebuje více než 90 W a baterie je vybitá, je možné, že se nebude napájet ani nabíjet pomocí portu USB PD tohoto monitoru.

Připojení kabelu HDMI (volitelně)

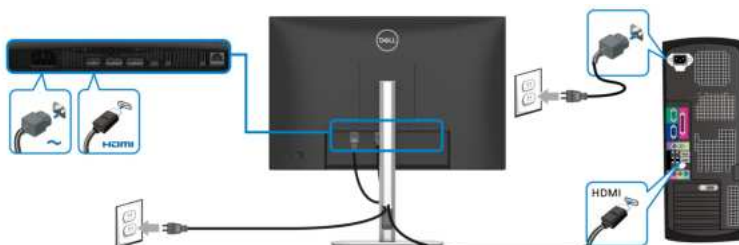

Připojení k monitoru pro funkci DP MST (Multi-Stream Transport)

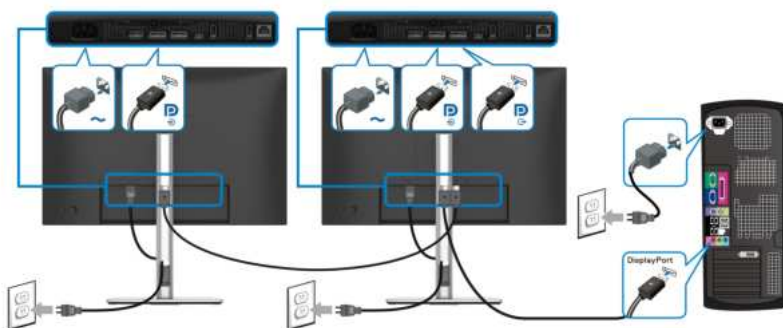

POZNÁMKA: Tento monitor podporuje funkci DP MST. Aby bylo možné tuto funkci využít, musí být grafická karta v počítači certifikována pro DP1.4 v možnosti MST.

POZNÁMKA: Pokud chcete používat vstupní port pro výstup DP, sejměte pryžovou zátku.

Připojení k monitoru pro funkci MST (Multi-Stream Transport) USB-C

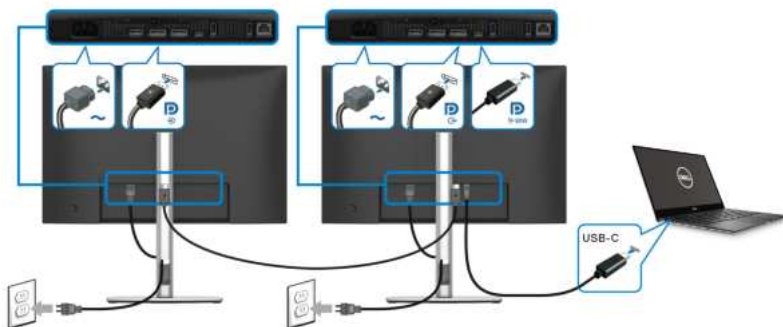

POZNÁMKA: Maximální počet podporovaných monitorů přes MST závisí širce pásma USB-C zdroje.

POZNÁMKA: Pokud chcete používat vstupní port pro výstup DP, sejměte pryžovou zátku.



Připojení monitoru pro kabel RJ45 (volitelné)



POZNÁMKA: Kabel RJ45 není standardní příslušenství, které je součástí balení.

Dell Power Button Sync (DPBS)

Váš monitor je vybaven funkcí Dell Power Button Sync (DPBS), která vám umožňuje ovládat stav napájení počítače tlačítkem napájení na monitoru. Tato funkce je podporována pouze platformou Dell, která má integrovanou funkci DPBS, a je podporována pouze přes rozhraní USB-C.

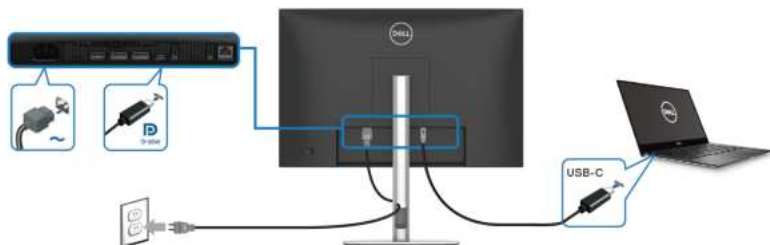

Abyste se napoprvé ujistili, že funkce DPBS funguje, proveďte nejprve následující kroky u platformy s podporou DPBS v **Ovládacích panelech**.

POZNÁMKA: DPBS podporuje pouze výstupní port USB typu C s ikonou



1. Otevřete **Ovládací panely**.

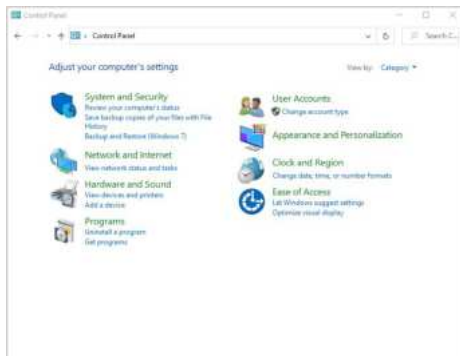

2. Vyberte **Hardware a zvuk** a následně **Možnosti napájení**.

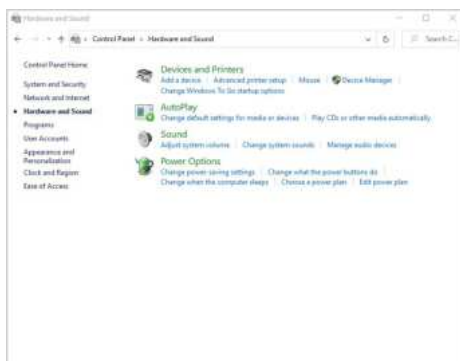

3. Otevřete **Nastavení systému**.

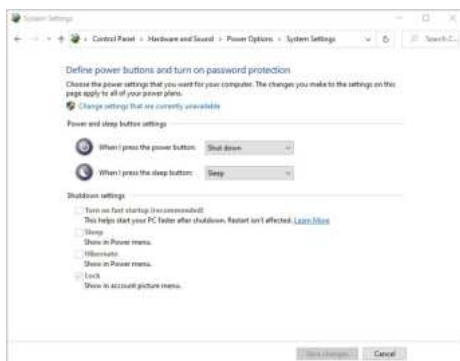

4. V rozevírací nabídce **Po stisknutí tlačítka napájení** si můžete vybrat z několika možností, a sice **Neprovádět žádnou akci** / **Přepnout do režimu spánku** / **Přepnout do režimu hibernace** / **Vypnout**. Vyberte jednu z těchto možností: **Přepnout do režimu spánku** / **Přepnout do režimu hibernace** / **Vypnout**.

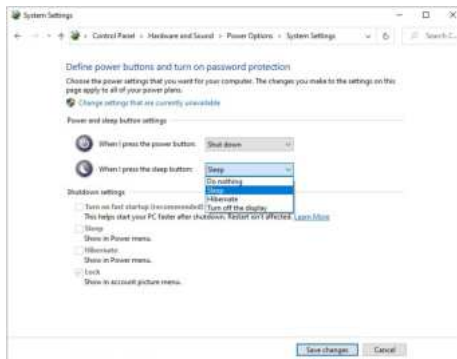
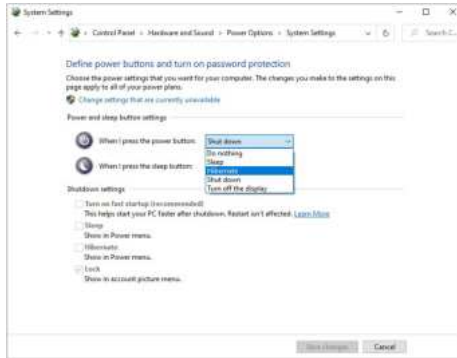

POZNÁMKA: Nevybírejte možnost „Neprovádět žádnou akci“, jinak nebude možné synchronizovat tlačítko napájení monitoru se stavem napájení počítače.



První připojení monitoru s funkcí DPBS

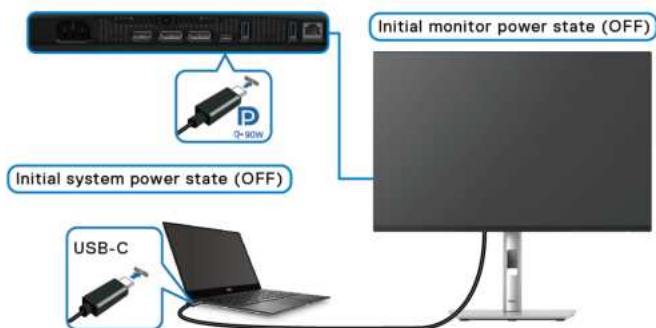

Nastavení funkce DPBS poprvé:

1. Ujistěte se, že počítač i monitor jsou vypnuté.
2. Zapněte monitor stisknutím tlačítka napájení.
3. Připojte kabel USB-C (dodaný s monitorem) z počítače k monitoru.
4. Monitor i počítač se normálně zapnou. Pokud tomu tak není, stiskněte tlačítko napájení na monitoru nebo na počítači, aby se systém spustil.

POZNÁMKA: Zkontrolujte, zda je funkce Dell Power Button Sync nastavena na On (Zap.). Viz část [Dell Power Button Sync](#).



Používání funkce DPBS

Probuzení pomocí kabelu USB-C

Po připojení kabelu USB-C je stav monitoru/počítač následující:

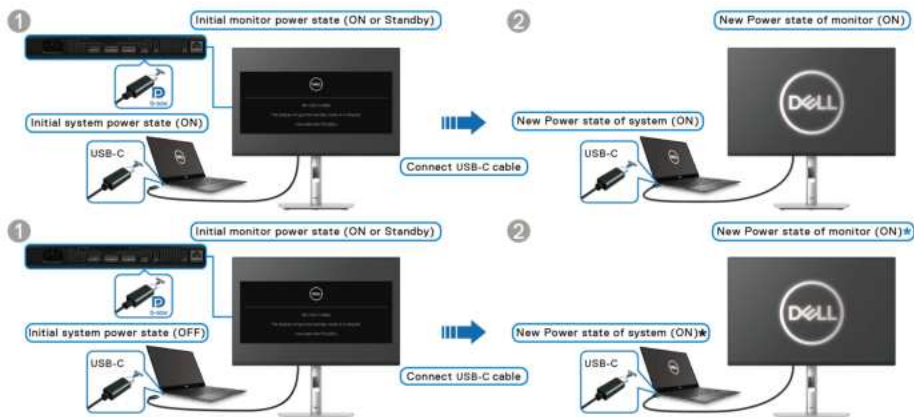

***Ne všechny systémy Dell PC podporují probuzení platformy pomocí monitoru.**

***Po připojení kabelu USB-C může být k probuzení systému/monitoru z režimu spánku nebo hibernace vyžadován pohyb myši nebo stisk klávesnice.**

Po stisknutí tlačítka napájení na monitoru nebo počítači je stav monitoru/počítače následující:

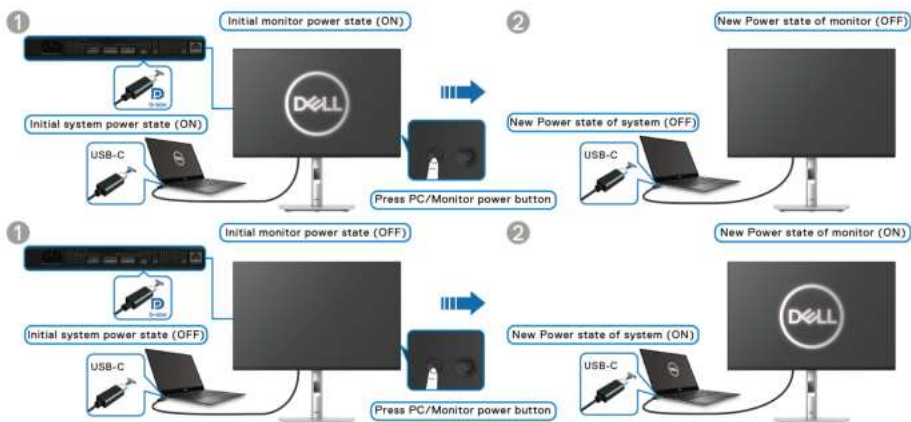

POZNÁMKA: Funkci Dell Power Button Sync můžete zapnout nebo vypnout pomocí nabídky OSD.

- Jsou-li monitor i počítač zapnuté, **stiskněte a podržte tlačítko napájení monitoru po dobu 4 sekund**. Na obrazovce budete dotázáni, zda si přejete vypnout počítač.

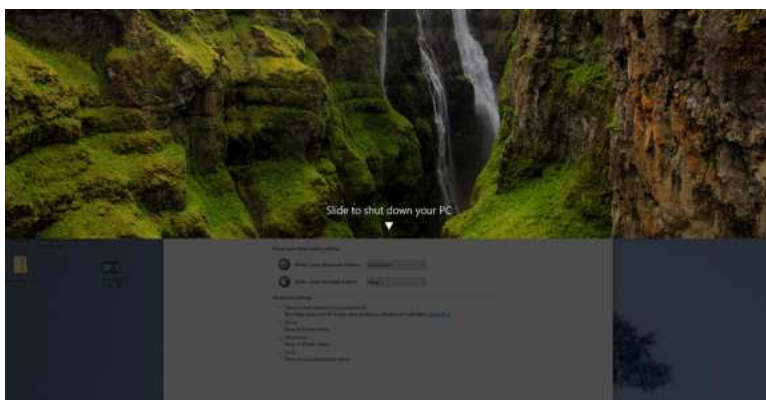

- Pokud je nutné vynutit vypnutí systému, **stiskněte a podržte tlačítko napájení na monitoru dobu 10 sekund**.



Připojení k monitoru pro funkci MST (Multi-Stream Transport) USB-C

Počítač je připojen ke dvěma monitorům v původně vypnutém stavu napájení a stav napájení systému počítače je synchronizován s tlačítkem napájení na monitoru 1. Po stisknutí tlačítka napájení na monitoru 1 nebo počítači se zapne monitor 1 i počítač. Monitor 2 přitom zůstane vypnutý. Chcete-li zapnout monitor 2, musíte na něm ručně stisknout tlačítko napájení.

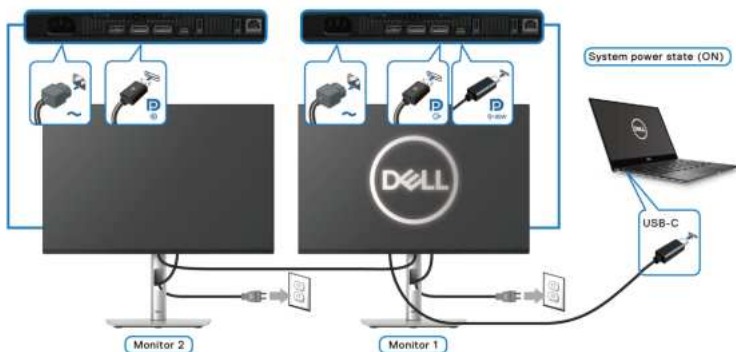

Podobně je počítač připojen ke dvěma monitorům v původně zapnutém stavu napájení a stav napájení systému počítače je synchronizován s tlačítkem napájení na monitoru 1. Po stisknutí tlačítka napájení na monitoru 1 nebo počítači se vypne monitor 1 i počítač. Monitor 2 přitom bude v pohotovostním režimu. Chcete-li vypnout monitor 2, musíte na něm ručně stisknout tlačítko napájení.

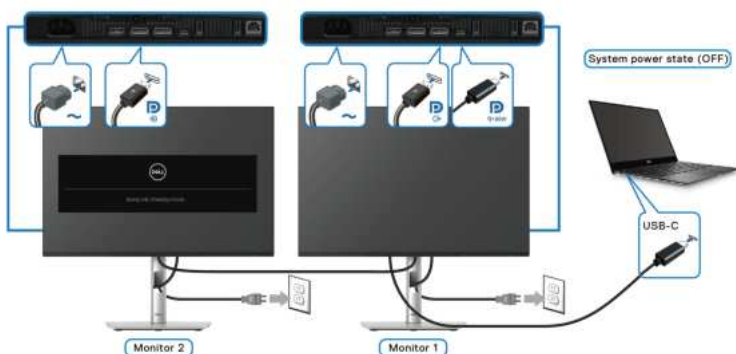

Připojení monitoru přes USB-C

Pokud má Dell PC* více než dva porty USB-C, bude se stav napájení každého připojeného monitoru synchronizovat s počítačem.

Například když jsou počítač a oba monitory nejprve zapnuté, stisknutím tlačítka napájení na monitoru 1 či monitoru 2 vypnete počítač, monitor 1 a monitor 2.

*Nezapomeňte zkontrolovat, zda Dell PC podporuje DPBS.

POZNÁMKA: DPBS podporuje pouze výstupní port USB typu C s ikonou

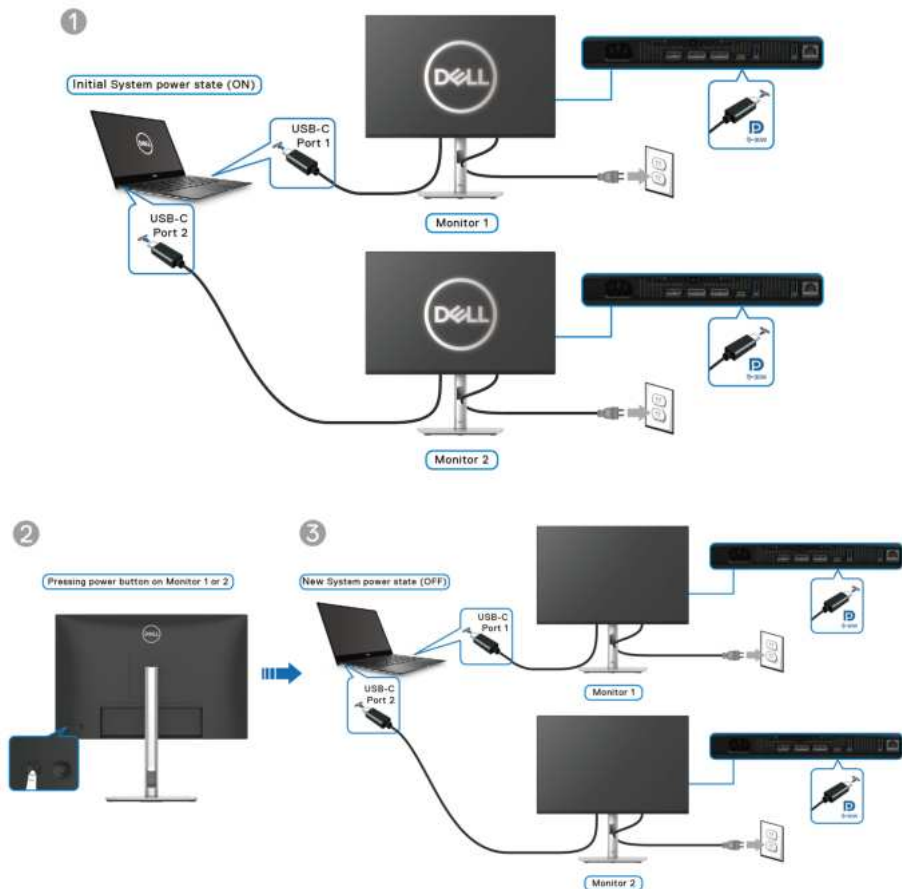

Zkontrolujte, zda je funkce **Dell Power Button Sync** nastavena na **On (Zap.)** (viz [Dell Power Button Sync](#)). Když jsou počítač a oba monitory nejprve vypnuté, stisknutím tlačítka napájení na monitoru 1 či monitoru 2 zapnete počítač, monitor 1 a monitor 2.

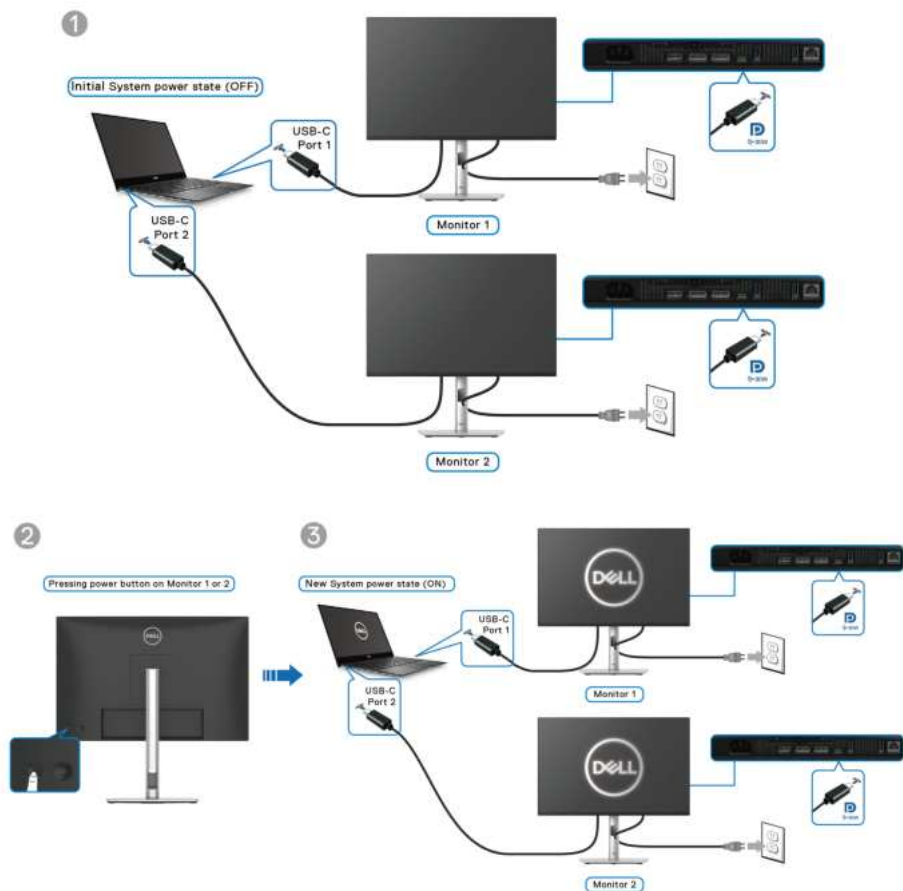

Uspořádání kabelů



Při připojování potřebných kabelů (viz [Připojení monitoru](#) pro připojení kabelů) uspořádejte všechny kabely podle výše uvedeného obrázku.

Zabezpečení monitoru pomocí zámku Kensington (volitelné)

Slot pro bezpečnostní zámek je umístěn ve spodní části monitoru (viz část [Otvor pro bezpečnostní zámek](#)). Připevněte monitor ke stolu pomocí bezpečnostního zámku Kensington.

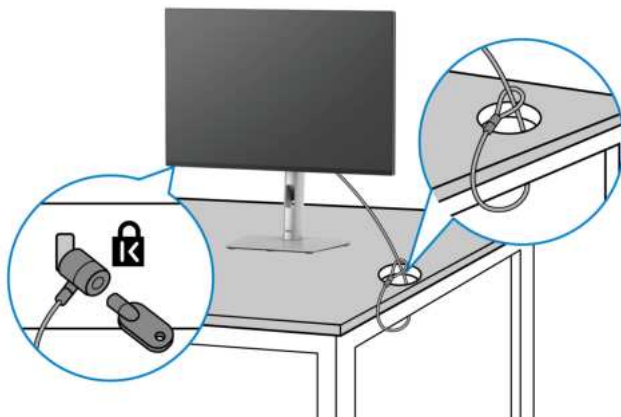

Další informace o používání zámku Kensington (prodává se samostatně) naleznete v dokumentaci dodávané se zámekem.



POZNÁMKA: Obrázek slouží pouze pro ilustrační účely. Skutečný vzhled zámku se může lišit.



Sejmutí stojanu monitoru

-  **POZNÁMKA:** Abyste zabránili poškrábání obrazovky LCD při demontáži podstavce, položte monitor na měkký čistý povrch a zacházejte s ním opatrně.
-  **POZNÁMKA:** Následující kroky jsou specificky pro odebrání podstavce dodaného s monitorem. Pokud demontujete podstavec, který jste zakoupili z jiného zdroje, postupujte podle pokynů, které jsou s daným podstavcem dodány.

Demontáž podstavce:

1. Umístěte monitor na měkkou látku nebo hadřík.
2. Podržte stisknuté tlačítko pro uvolnění podstavce na zadní straně displeje.
3. Zvedněte sestavu podstavce nahoru směrem od monitoru.



Montáž na stěnu pomocí držáku VESA (volitelně)



(Rozměry šroubu: M4x10 mm).

Postupujte podle pokynů, které jsou přiloženy k sadě pro montáž na stěnu kompatibilní s VESA.

1. Umístěte monitor na měkkou látku nebo hadřík a položte jej na stabilní rovný povrch.
2. Sejměte podstavec (viz část [Sejmutí stojanu monitoru](#)).
3. Pomocí křížového šroubováku odšroubujte čtyři šrouby zajišťující plastový kryt.
4. Upevněte k monitoru montážní držák, který je součástí sady pro montáž na stěnu.
5. Upevněte monitor na stěnu. Více informací najdete v dokumentaci, která byla zaslána spolu se sadou pro montáž na stěnu.

POZNÁMKA: Pouze pro použití s držákem pro montáž na stěnu schváleným akreditovanou institucí UL, CSA nebo GS s minimální hmotností nebo nosností 14,76 kg (P2425HE/P2425HE WOST)/ 14,04 kg (P2425E)/17,44 kg (P2725HE/P2725HE WOST).



Ovládání monitoru

Zapněte monitor

Zapněte monitor stisknutím tlačítka napájení.

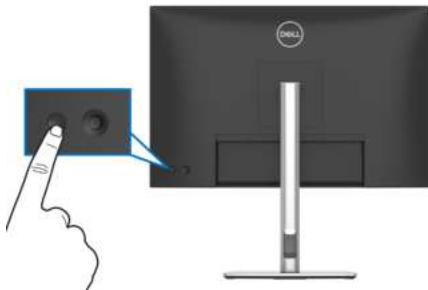

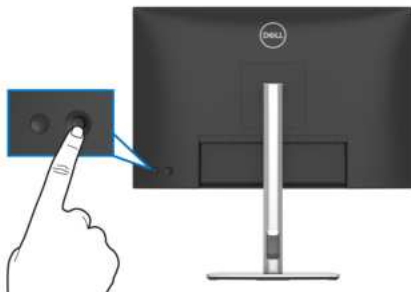

Používání pákového ovladače

Pomocí pákového ovladače na zadní straně monitoru můžete provádět nastavení nabídky OSD (On-Screen Display).



1. Stisknutím pákového ovladače spusťte Spouštěč nabídek.
2. Přesunutím pákového ovladače nahoru, dolů, vlevo nebo vpravo přepínejte mezi možnostmi.
3. Výběr potvrďte opětovným stisknutím pákového ovladače.



Pákový ovladač	Popis
	<ul style="list-style-type: none"> • Pokud na obrazovce není OSD, stisknutím pákového ovladače spusťte Spouštěč nabídek. Viz část Přístup ke Spouštěči nabídek. • Když je zobrazeno OSD, stisknutím pákového ovladače potvrďte výběr nebo uložte nastavení.
	<ul style="list-style-type: none"> • Pro dvoucestnou (vpravo a vlevo) směrovou navigaci. • Přesuňte se vpravo pro otevření podnabídky. • Přesunutím vlevo otevřete nabídku vyšší úrovně nebo ukončíte aktuální nabídku.
	<ul style="list-style-type: none"> • Pro dvoucestnou (nahoru a dolů) směrovou navigaci. • Přepíná mezi položkami nabídky. • Zvyšuje (nahoru) nebo snižuje (dolů) parametry vybrané položky nabídky.

Použití nabídky OSD (On-Screen Display)



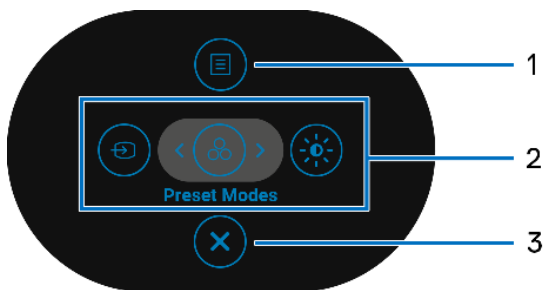

Přístup ke Spouštěči nabídek

Když přepnete nebo stisknete pákový ovladač, zobrazí se Spouštěč nabídek, který vám umožní přístup k hlavní nabídce OSD a funkcím zástupců.

Pro výběr funkce přesuňte pákový ovladač.



Následující tabulka popisuje funkce Spouštěče nabídek:

Jmenovka	Ikona	Popis
1	 Nabídka	Pro spuštění hlavní nabídky OSD (On-Screen Display). Viz část Přístup k systémové nabídce .
2	   Funkce zástupců	<p>Když přesunete pákový ovladač doleva nebo doprava pro přepnutí mezi funkcemi zástupců, vybraná položka se zvýrazní a posune do středové polohy. Stiskněte pákový ovladač pro otevření příslušné podnabídky.</p> <ul style="list-style-type: none">• Input Source (Vstupní zdroj): Výběr vstupního zdroje z uvedených videosignálů.• Preset Modes (Přednastavené režimy): Výběr preferovaného barevného režimu ze seznamu přednastavených režimů.• Brightness (Jas)/ Contrast (Kontrast): Pro přístup k nastavovacím posuvníkům jasu a kontrastu. <p>POZNÁMKA: Můžete si nastavit své preferované funkční tlačítko. Další informace naleznete v části Personalize (Přizpůsobit).</p>
3	 Ukončit	Pro ukončení Spouštěče nabídek.

POZNÁMKA: Po změně nastavení potvrďte změny pomocí navigačních tlačítek a teprve poté přejděte k jiné funkci nebo ji ukončete.

Používání navigačních tlačítek

Je-li hlavní nabídka OSD aktivní, pomocí pákového ovladače nakonfigurujte nastavení podle navigačních kláves zobrazených pod OSD.



 **POZNÁMKA:** Chcete-li ukončit aktuální položku nabídky a vrátit se do předchozí nabídky, přesunujte pákový ovladač doleva, dokud neukončíte.



Přístup k systémové nabídce

 **POZNÁMKA:** Po změně nastavení uložte změny stisknutím pákového ovladače a poté ukončete nebo přejděte do jiné nabídky.

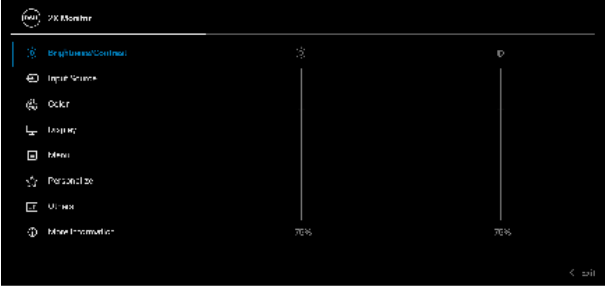
Ikona	Nabídka a podnabídka	Popis
	Brightness (Jas)/Contrast (Kontrast)	Upravuje jas a kontrast displeje. 
	Brightness (Jas)	Brightness (Jas) upravuje jas podsvícení. Přesunutím pákového ovladače nahoru nebo dolů zvýšíte nebo snížíte úroveň jasu (min. 0 / max. 100).
	Contrast (Kontrast)	Nejprve upravte Brightness (Jas) a teprve v případě potřeby proveďte další úpravu Contrast (Kontrast) . Funkce Contrast (Kontrast) upravuje míru rozdílu mezi tmavostí a světlostí na obrazovce monitoru. Přesunutím pákového ovladače nahoru nebo dolů zvýšíte nebo snížíte úroveň kontrastu (min. 0 / max. 100).





Input Source (Vstupní zdroj)

Slouží pro výběr mezi různými video signály, které mohou být připojeny k vašemu monitoru.



USB-C 90 W

Vyberte **USB-C 90 W**, pokud používáte výstupní port USB typu C. Výběr potvrďte stisknutím pákového ovladače.

DP

Vyberte **DP**, pokud používáte konektor DisplayPort (DP). Výběr potvrďte stisknutím pákového ovladače.

HDMI

Vyberte **HDMI**, pokud používáte konektor HDMI. Výběr potvrďte stisknutím pákového ovladače.

Rename Inputs (Přejmenovat vstupy)

Umožňuje určit předvolený název vstupu pro vybraný zdroj vstupu. Předvolené možnosti jsou **PC**, **PC 1**, **PC 2**, **Laptop**, **Laptop 1** a **Laptop 2**. Výchozí nastavení je **Off (Vyp.)**.

POZNÁMKA: Při přejmenovávání vstupu **USB-C (90 W)** zůstane hodnota příkonu po zadané možnosti, např. **PC 1 (90W)**.

POZNÁMKA: Nelze použít pro názvy vstupů zobrazené ve varovných zprávách a **Display Info (Informace o monitoru)**.

Auto Select (Automatický výběr)

Automaticky skenuje dostupné vstupní zdroje. Výchozím nastavením je **On (Zap.)**. Výběr potvrďte stisknutím pákového ovladače.



**Options for
USB-C
(Možnosti pro
USB-C)**

Umožňuje funkci nastavit na:

- **Prompt for Multiple Inputs (Zeptat se v případě několika vstupů):** Vždy se zobrazí zpráva „Switch to USB-C Video Input“ (**Přepnout na video vstup USB-C**), abyste si mohli vybrat, zda chcete přepnout, nebo ne.
- **Always Switch (Vždy přepínat):** Automaticky přepne na video vstup USB-C (bez ptaní) po zapojení kabelu USB typu C.
- **Off (Vyp.):** Nikdy automaticky nepřepne na video vstup USB-C po zapojení kabelu USB typu C.

Výběr potvrďte stisknutím pákového ovladače.

POZNÁMKA: Tato funkce je k dispozici, ne když je položka **Auto Select (Automatický výběr)** nastavena na **Off (Vyp.)**.

**Options for
DP/HDMI
(Možnosti pro
DP/HDMI)**

Umožňuje funkci nastavit na:

- **Prompt for Multiple Inputs (Zeptat se v případě několika vstupů):** Vždy se zobrazí zpráva „Switch to DP/HDMI Video Input“ (**Přepnout na video vstup DP/HDMI**), abyste si mohli vybrat, zda chcete přepnout, nebo ne.
- **Always Switch (Vždy přepínat):** Po připojení kabelu DisplayPort nebo HDMI se automaticky přepne na video vstup DP/HDMI (bez dotazu).
- **Off (Vyp.):** Po připojení kabelu DisplayPort nebo HDMI se nikdy automaticky nepřepne na video vstup DP/HDMI.

Výběr potvrďte stisknutím pákového ovladače.

POZNÁMKA: Tato funkce je k dispozici, ne když je položka **Auto Select (Automatický výběr)** nastavena na **Off (Vyp.)**.

**Reset Input
Source
(Resetovat
vstupní zdroj)**

Obnovení výchozích nastavení vstupu monitoru.





Color (Barva)

Slouží k úpravě režimu nastavení barev.



Preset Modes (Přednastavené režimy)

Umožňuje vám výběr některého z přednastavených barevných režimů. Výběr potvrďte stisknutím pákového ovladače.



- **Standard (Standardní):** Toto je výchozí nastavení. Tento monitor používá panel s nízkým obsahem modrého světla, který je certifikován organizací TÜV a snižuje vyzařování modrého světla a vytváří více relaxační a méně stimulující obraz.
- **Movie (Film):** Použití nastavení barev vhodných pro filmy.
- **Game (Hry):** Použití nastavení barev vhodných pro většinu herních aplikací.



Preset Modes (Přednastavené režimy)

- **Warm (Teplý):** Prezentuje barvy s nižší teplotou barev. Obraz bude teplejší s červeným/žlutým odstínem.
- **Cool (Studený):** Prezentuje barvy s vyšší teplotou barev. Obraz bude chladnější s modrým odstínem.
- **Custom Color (Uživatelské barvy):** Umožňuje ručně upravit nastavení barev (R/G/B) a vytvořit vlastní přednastavený barevný režim.

Input Color Format (Vstupní formát barev)

Umožňuje nastavit režim video vstupu na:

- **RGB:** Tuto možnost vyberte, pokud je váš monitor připojen k počítači nebo multimedialnímu přehrávači, který podporuje výstup RGB.
- **YCbCr:** Tuto možnost vyberte, pokud váš multimedialní přehrávač podporuje pouze výstup YCbCr.

Výběr potvrďte stisknutím pákového ovladače.



Hue (Odstín)

Tato funkce umožňuje změnit barvu obrazu ze zelené na fialovou. Pomocí této funkce nastavte požadovanou barvu pleťového odstínu. Přesunutím pákového ovladače nastavte úroveň odstínu v rozsahu „0“ až „100“.

POZNÁMKA: Tato funkce je k dispozici pouze při výběru přednastaveného režimu **Movie (Film)** nebo **Game (Hry)**.



Saturation (Sytost)

Tato funkce umožňuje upravit sytost barev obrazu. Přesunutím pákového ovladače nastavte úroveň sytosti v rozsahu „0“ až „100“.

POZNÁMKA: Tato funkce je k dispozici pouze při výběru přednastaveného režimu **Movie (Film)** nebo **Game (Hry)**.

Reset Color (Obnovit barvu)

Obnoví výchozí nastavení barev.



Display (Zobrazení)

Obraz upravte pomocí **Display (Zobrazení)**.

P2425HE/P2425HE WOST/P2725HE/P2725HE WOST



P2425E

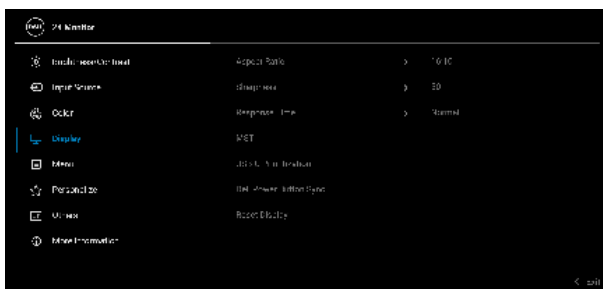

Aspect Ratio (Poměr stran) Nastaví poměr stran na některou z možností **16:9 (P2425HE/P2425HE WOST/P2725HE/P2725HE WOST)**, **16:10 (P2425E)**, **4:3** nebo **5:4**.

Sharpness (Ostrost) Tato funkce umožňuje nastavit ostřejší nebo měkčí vzhled obrazu. Přesunutím pákového ovladače nastavte úroveň ostrosti v rozsahu „0“ až „100“.

Response Time (Doba odezvy) Umožňuje vám nastavit dobu odezvy na **Normal (Normální)** nebo **Fast (Rychlá)**.

MST Víceproudový přenos DisplayPort. Výchozí nastavení je **Off (Vyp.)**. Pokud chcete povolit **MST** (DP výstup), vyberte **On (Zap.)**.

POZNÁMKA: Pokud jste zapojili kabel DisplayPort/USB typu C a vstupní kabel DP, OSD nastaví **MST** na **On (Zap.)** automaticky. Tato akce se provede pouze jednou po výběru možnosti **Factory Reset (Obnova nastavení výrobce)** nebo **Reset Display (Resetovat nastavení zobrazení)**.



USB-C Prioritization (Prioritizace USB-C)

Umožňuje vám specifikovat prioritu pro přenos dat s vysokým rozlišením (**High Resolution (Vysoké rozlišení)**) nebo vysokou rychlostí (**High Data Speed (Vysoká rychlost dat)**) při používání zařízení USB typu C. Pokud je aktuální platforma DP 1.4 (HBR3), použijte **High Data Speed (Vysoká rychlost dat)** pro přístup k plnému video výkonu s vysokou rychlostí dat. Pokud je aktuální platforma DP 1.2 (HBR2) nebo nižší, vyberte **High Resolution (Vysoké rozlišení)** pro přístup k plnému výkonu videa s poklesem rychlosti dat a sítě.



Dell Power Button Sync

Umožňuje ovládat stav napájení počítače pomocí tlačítka napájení monitoru.

POZNÁMKA: Když je vybrána možnost **Off (Vyp.)**, zůstane funkce Wake-on-Connect aktivní. Po zjištění připojení USB-C se počítač zapne.

POZNÁMKA: Tato funkce je podporována pouze platformou Dell, která má integrovanou funkci DPBS, a je podporována pouze přes rozhraní USB-C.

Reset Display (Resetovat nastavení zobrazení)

Obnovení veškerých nastavení zobrazení na výchozí hodnoty.





Menu (Nabídka)

Slouží k nastavení OSD, jako je například jazyk nabídky, doba zobrazení nabídky atd.



Language (Jazyk)

Nastavení některého z osmi jazyků OSD menu (angličtina, španělština, francouzština, němčina, brazilská portugalština, ruština, zjednodušená čínština nebo japonština).

Rotation (Otočení)

Stiskněte pákový ovladač pro otočení OSD o 0/90/270 stupňů.
Můžete upravit zobrazení nabídky podle otočení monitoru.

Transparency (Průhlednost)

Přesunutím pákového ovladače můžete změnit průhlednost nabídky (min. 0 / max. 100).

Timer (Časovač)

Nastavuje dobu, po kterou zůstane OSD aktivní po poslední operaci s joystickem.
Přesunutím pákového ovladače nastavte dobu v rozsahu 5 až 60 sekund s krokem 1 sekunda.



Lock (Zámek)

Pokud jsou ovládací tlačítka na monitoru uzamčena, můžete ostatním zabránit v přístupu k ovládacím prvkům.



- **Menu Buttons (Tlačítka nabídky):** Všechny funkce pákového ovladače jsou zamčené a uživateli nepřístupné.
- **Power Button (Tlačítko napájení):** Zamčené je pouze tlačítko napájení a není pro uživatele přístupné.
- **Menu + Power Buttons (Tlačítko nabídky a tlačítko napájení):** Zamčený je pákový ovladač a tlačítko napájení a nejsou pro uživatele přístupné.

Výchozí nastavení je **Disable (Zakázat)**.

Alternativní metoda zámku: Pohybem pákového ovladače nahoru, dolů, vlevo nebo vpravo po dobu 4 sekund nastavte možnosti zámku pomocí rozevírací nabídky a poté stisknutím pákového ovladače konfiguraci potvrďte.

POZNÁMKA: Pro odemknutí posuňte pákový ovladač nahoru, dolů, vlevo nebo vpravo po dobu 4 sekund a poté stisknutím pákového ovladače potvrďte změny a zavřete rozevírací nabídku.

Reset Menu (Resetování nabídky)

Obnovení veškerých OSD nastavení na výchozí hodnoty.





Personalize (Přizpůsobit)

P2425HE/P2425HE WOST/P2425E

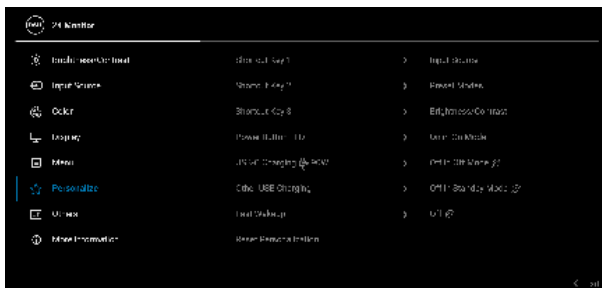

P2725HE/P2725HE WOST

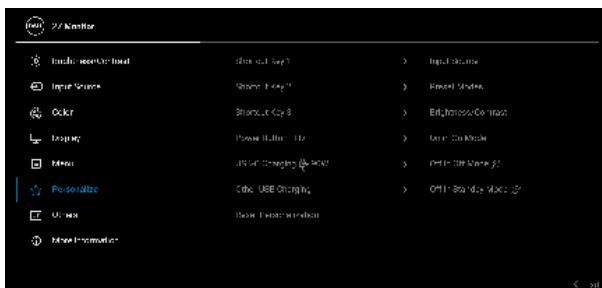

Shortcut Key 1

(Funkční
tlačítko 1)

Shortcut Key 2

(Funkční
tlačítko 2)

Shortcut Key 3



(Funkční
tlačítko 3)



Vyberte funkci z možností **Preset Modes (Přednastavené režimy)**, **Brightness (Jas)/ Contrast (Kontrast)**, **Input Source (Vstupní zdroj)**, **Aspect Ratio (Poměr stran)**, **Rotation (Otočení)** nebo **Display Info (Informace o monitoru)** a nastavte ji na funkční tlačítko.



**Power Button
LED (LED
indikátor
tlačítka
napájení)**

Umožňuje vám nastavit stav indikátoru napájení pro úsporu energie.

**USB-C
Charging 
90W (Nabíjení
USB-C  90
W)**

Umožňuje vám povolit nebo zakázat funkci **USB-C Charging  90W (Nabíjení USB-C  90 W)** během vypnutého režimu monitoru. Pokud je vybrána možnost **On in Off Mode (Zapnuto v režimu vypnutí)**, budete moci nabíjet notebook nebo mobilní zařízení prostřednictvím kabelu USB typu C, i když je monitor vypnutý.

POZNÁMKA: Tuto funkci nelze vybrat a bude ve výchozím nastavení nastavena na **On in Off Mode (Zapnuto v režimu vypnutí)**, pokud je monitor připojen k notebookům Dell Latitude a Precision, které podporují funkci Dell Power Button Sync prostřednictvím rozhraní USB typu C. Při této konfiguraci je funkce nabíjení monitoru přes USB-C vždy k dispozici během režimu vypnutí.

**Other USB
Charging
(Další nabíjení
USB)**

Umožňuje vám povolit nebo zakázat funkci nabíjení pomocí vstupních portů USB typu A a USB typu C během pohotovostního režimu monitoru.

Když je tato funkce zapnutá, budete moci nabíjet notebook nebo mobilní zařízení prostřednictvím kabelu USB-A, i když je monitor vypnutý.

POZNÁMKA: Tato funkce je k dispozici, když je kabel USB typu C odpojen od výstupního portu. Pokud je kabel USB typu C připojen, funkce **Other USB Charging (Další nabíjení USB)** následuje statut napájení hostitele USB a funkce není přístupná.

**Fast Wakeup
(Rychlé
probuzení)**

Zrychluje dobu obnovy z pohotovostního režimu (pouze pro **P2425HE/P2425HE WOST/P2425E**).



Reset Personalization (Obnovit Individuální nastavení)

Obnovení veškerých nastavení v nabídce **Personalize** (**Prizpůsobit**) na výchozí hodnoty z výroby.



Others (Ostatní)

Umožňuje vám upravit nastavení OSD, jako je například **DDC/CI**, **LCD Conditioning** (**Úprava LCD**), **Self-Diagnostic** (**Autodiagnostika**) atd.



DDC/CI

DDC/CI (Display Data Channel/Command Interface) umožňuje provést nastavení monitoru pomocí softwaru na vašem počítači. Aktivací této funkce můžete dosáhnout nejlepšího vizuálního zážitku a optimálního výkonu vašeho monitoru. Tuto funkci můžete zakázat výběrem možnosti **Off** (**Vyp.**).



LCD Conditioning (Úprava LCD)

Pomáhá snížit méně závažné případy vypálení obrazu. V závislosti na míře vypálení obrazu může činnost programu chvíli trvat. Tuto funkci můžete aktivovat výběrem možnosti **On (Zap.)**.



Self-Diagnostic tic (Autodiagnostika)

Výběrem této funkce spustíte vestavěnou diagnostiku, viz [Integrovaná diagnostika](#).

Reset Others (Obnovit ostatní)

Obnovení veškerých nastavení v nabídce **Others (Ostatní)** na výchozí hodnoty z výroby.



Factory Reset (Obnova nastavení výrobce)

Obnovte veškeré přednastavené hodnoty na výchozí nastavení z výroby. To jsou také nastavení pro testy ENERGY STAR®.



More Information (Další informace)

Pomocí nabídky můžete zobrazit informace o monitoru nebo vyhledat další podporu monitoru.



Display Info (Informace o monitoru)

Výběrem zobrazíte aktuální nastavení, verzi firmwaru a servisní značku monitoru.



POZNÁMKA: Výše uvedený obrázek je pouze ilustrační. Informace se mohou lišit v závislosti na modelu a aktuálním nastavení.

Dell Monitor Support (Podpora monitorů Dell)

Chcete-li získat přístup k obecným podpůrným materiálům pro svůj monitor, naskenujte pomocí chytrého telefonu kód QR.



Zprávy OSD

Počáteční nastavení

Pokud je vybrána možnost **Factory Reset (Obnova nastavení výrobce)**, zobrazí se následující zpráva:

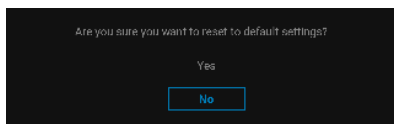

Pokud vyberete možnost **Yes (Ano)** pro obnovení výchozího nastavení, zobrazí se následující zpráva:

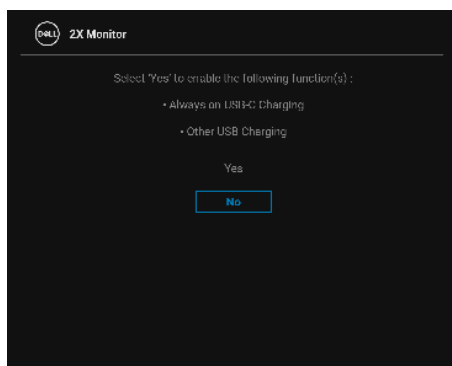

Varovné zprávy OSD

Pokud monitor nepodporuje příslušné rozlišení, zobrazí se následující zpráva:

P2425HE/P2425HE WOST/P2725HE/P2725HE WOST

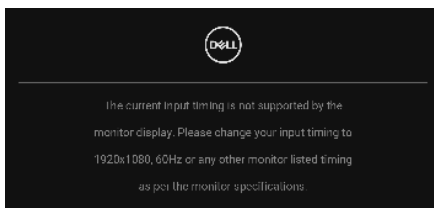

P2425E

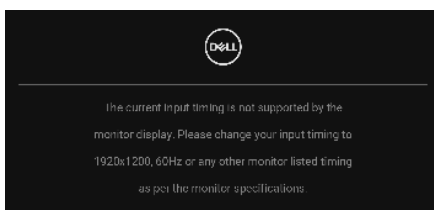

To znamená, že monitor není schopen provést synchronizaci se signálem, který přijímá z počítače. Rozsah horizontálních a vertikálních frekvencí tohoto monitoru – viz část [Specifikace monitoru](#). Doporučený režim je **1920 x 1080 (P2425HE/P2425HE WOST/P2725HE/P2725HE WOST)/1920 x 1200 (P2425E)**.

Při prvním nastavení úrovně **Brightness (Jas)** nad výchozí úroveň se zobrazí následující zpráva:

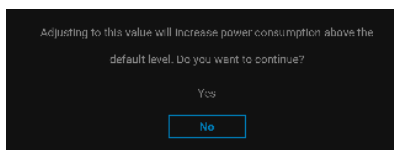

 **POZNÁMKA: Pokud vyberete možnost Yes (Ano), zpráva se nezobrazí, až příště změníte nastavení Brightness (Jas).**



Před aktivací funkce **Lock (Zámek)** se zobrazí následující zpráva:

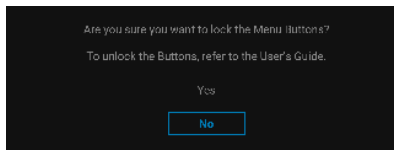

POZNÁMKA: Zpráva může být poněkud jiná s ohledem na vybraná nastavení.

Když změníte výchozí nastavení funkcí pro úsporu energie poprvé, například **USB-C Charging 90W (Nabíjení USB-C 90 W)**, **Other USB Charging (Další nabíjení USB)** nebo **Fast Wakeup (Rychlé probuzení)** (pouze pro **P2425HE/P2425HE WOST/P2425E**), zobrazí se následující zpráva:

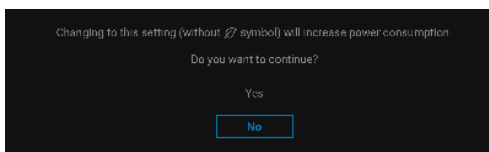

POZNÁMKA: Pokud vyberete možnost **Yes (Ano)** pro některou z výše uvedených funkcí, zpráva se nezobrazí, až příště změníte nastavení těchto funkcí. Když provedete obnovení nastavení z výroby (viz [Factory Reset \(Obnova nastavení výrobce\)](#)), zobrazí se zpráva znovu.



Před deaktivací funkce **DDC/CI** se zobrazí následující zpráva:

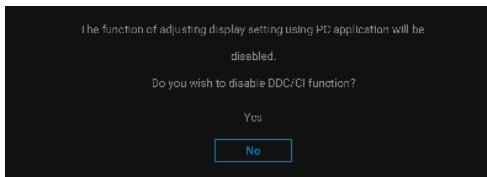

Při aktivaci pohotovostního režimu se zobrazí následující zpráva:

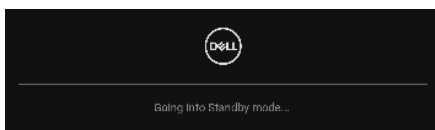

Pro přístup do **OSD** aktivujte počítač a obnovte činnost monitoru.

OSD funguje pouze v normálním provozním režimu. Při stisknutí pákového ovladače během pohotovostního režimu se v závislosti na vybraném vstupu zobrazí některá z následujících zpráv:

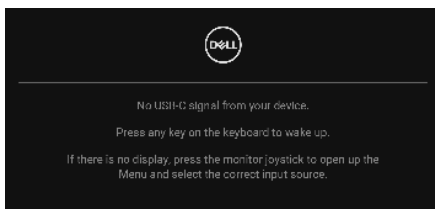

Pro přístup do **OSD** aktivujte počítač a monitor.

 **POZNÁMKA:** Zpráva může být poněkud jiná s ohledem na připojený vstupní signál.



Pokud je vybrán vstup USB-C, DisplayPort nebo HDMI a není připojen příslušný kabel, zobrazí se následující zpráva:

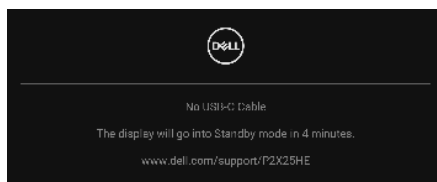

nebo

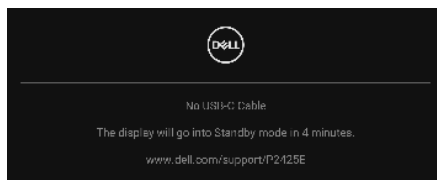

POZNÁMKA: Zpráva může být poněkud jiná s ohledem na vybraný vstupní signál.

Další informace najdete v [Odstraňování problémů](#).



Uzamčení ovládacích tlačítek

Ovládací tlačítka monitoru můžete zamknout, abyste zabránili přístupu k nabídce OSD nebo tlačítku napájení.

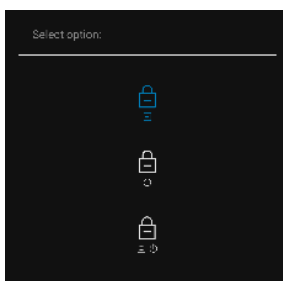
1. Přesuňte pákový ovladač nahoru, dolů, vlevo nebo vpravo a asi na 4 sekundy jej podržte, dokud se nezobrazí rozevírací nabídka.



2. Pohybem pákového ovladače vyberte jednu z následujících možností:

-  : Nastavení nabídky OSD jsou uzamčena a nejsou přístupná.
-  : Tlačítko napájení je uzamčeno.
-  : Nastavení nabídky OSD nejsou přístupná a tlačítko napájení je zablokované.

3. Konfiguraci potvrďte stisknutím pákového ovladače.

Pro odemknutí posuňte pákový ovladač nahoru, dolů, vlevo nebo vpravo po dobu asi 4 sekund, dokud se na obrazovce nezobrazí nabídka, a poté výběrem  odemkněte a zavřete rozevírací nabídku.

Nastavení maximálního rozlišení

 **POZNÁMKA: Kroky se mohou mírně lišit v závislosti na tom, jakou verzi systému Windows máte.**

Pro nastavení maximálního rozlišení monitoru proveďte níže uvedený postup:

V systému Windows 8.1:

1. V systému Windows 8.1 přepněte na klasickou plochu výběrem dlaždice Plocha.
2. Na ploše klikněte pravým tlačítkem myši a vyberte položku **Rozlišení obrazovky**.
3. Pokud máte připojený více než jeden monitor, vyberte **P2425HE/P2425E/P2725HE**.
4. Klikněte na rozevírací seznam **Rozlišení obrazovky** a vyberte **1920 x 1080 (P2425HE/P2425HE WOST/P2725HE/P2725HE WOST)/1920 x 1200 (P2425E)**.
5. Klikněte na tlačítko **OK**.

V systému Windows 10 a Windows 11:

1. Pravým tlačítkem myši klikněte na plochu a klikněte na možnost **Nastavení zobrazení**.
2. Pokud máte připojen více než jeden monitor, ujistěte se, že jste vybrali možnost **P2425HE/P2425E/P2725HE**.
3. Klikněte na rozevírací seznam **Rozlišení obrazovky** a vyberte **1920 x 1080 (P2425HE/P2425HE WOST/P2725HE/P2725HE WOST)/1920 x 1200 (P2425E)**.



4. Klikněte na položku **Zachovat změny**.

Pokud nevidíte možnost 1920 x 1080/1920 x 1200, musíte aktualizovat grafický ovladač na nejnovější verzi. V závislosti na vašem počítači proveďte jeden z níže uvedených kroků:

Pokud máte stolní počítač nebo notebook Dell:

- Navštivte webové stránky www.dell.com/support, zadejte kód ze servisního štítku a stáhněte si nejnovější ovladače pro vaši grafickou kartu.

Pokud nemáte počítač Dell (stolní počítač nebo notebook):

- Navštivte webové stránky výrobce vašeho počítače jiné značky než Dell počítače a stáhněte si nejnovější ovladače pro vaši grafickou kartu.
- Navštivte webové stránky výrobce grafické karty a stáhněte si nejnovější ovladače pro grafickou kartu.

Úprava naklonění, natočení, otočení a nastavení výšky

POZNÁMKA: Následující pokyny jsou pouze pro připojení podstavce, který byl dodán s vaším monitorem. Pokud připojujete podstavec, který jste zakoupili z jiného zdroje, postupujte podle pokynů, které s daným podstavcem byly dodány.

Úprava naklonění a natočení

Podstavec upevněný k monitoru umožňuje naklonit a natočit monitor pro dosažení nejpohodlnějšího úhlu pohledu.



POZNÁMKA: Při dodání monitoru z továrny podstavec není předem nainstalovaný.



Nastavení výšky

 **POZNÁMKA:** Podstavec lze vertikálně vysunout až o 150 mm. Postup pro vysunutí je uveden na následujícím obrázku.

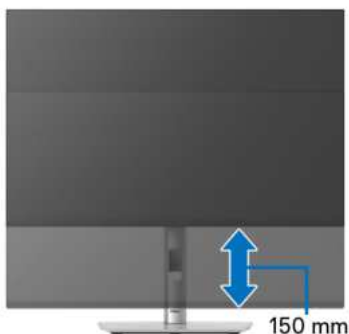

Nastavení otočení

Před otočením byste měli displej zcela vysunout svíse a naklonit jej co nejvíc nahoru, aby nedošlo k nárazu spodního okraje monitoru.





Otočit ve směru hodinových ručiček



Otočit proti směru hodinových ručiček



-  **POZNÁMKA:** Pro použití funkce Otočení zobrazení (na šířku nebo na výšku) u vašeho počítače Dell je vyžadován aktualizovaný grafický ovladač, který není dodáván k tomuto monitoru. Nejnovější grafický ovladač lze stáhnout na www.dell.com/support v části Stáhnout – Video ovladače.
-  **POZNÁMKA:** V režimu Na výšku může při používání graficky náročných aplikací jako je 3D hraní, dojít ke snížení výkonu.



Nastavení otočení zobrazení u vašeho systému

Po otočení monitoru je třeba dokončit níže uvedený postup a nastavit funkci Otočení zobrazení ve vašem systému.

 **POZNÁMKA: Pokud používáte monitor s počítačem jiného výrobce než Dell, zobrazte webové stránky výrobce grafického ovladače nebo vašeho počítače, kde najdete informace o otočení zobrazeného obsahu.**

Postup pro nastavení otočení zobrazení:

1. Na ploše stiskněte pravé tlačítko myši a vyberte položku **Vlastnosti**.
2. Klepněte na záložku **Nastavení** a potom na tlačítko **Upřesnit**.
3. Pokud máte grafickou kartu AMD, vyberte záložku **Otočení** a nastavte požadované otočení.
4. Pokud máte grafickou kartu NVIDIA, klepněte na záložku **NVIDIA**, v levém sloupci vyberte položku **NVRotate** a potom nastavte požadované otočení.
5. Pokud máte grafickou kartu Intel, vyberte záložku grafiky **Intel**, klikněte na tlačítko **Vlastnosti grafiky**, vyberte záložku **Otočení** a potom nastavte požadované otočení.

 **POZNÁMKA: Pokud nevidíte požadovanou možnost otočení nebo obraz není otočen správně, navštivte www.dell.com/support a stáhněte si nejnovější ovladač pro vaši grafickou kartu.**



Odstraňování problémů

VAROVÁNÍ: Před prováděním jakéhokoliv postupu v této části si prosím přečtete část [Bezpečnostní pokyny](#).

Autotest

Váš monitor nabízí funkci autotestu, která vám umožňuje zkontrolovat, zda monitor pracuje správně. Pokud jsou monitor a počítač správně připojeny, avšak obrazovka monitoru zůstává tmavá, proveďte autotest monitoru pomocí následujících kroků:

1. Vypněte počítač i monitor.
2. Odpojte video kabel od počítače.
3. Zapněte monitor.

Pokud monitor nemůže detekovat video signál a pracuje správně, zobrazí se následující zpráva:



nebo



- POZNÁMKA:** Zpráva může být poněkud jiná s ohledem na připojený vstupní signál.
 - POZNÁMKA:** V režimu autotestu bude LED indikátor napájení svítit bíle.
4. Toto okno se rovněž zobrazí při normálním používání, pokud dojde k odpojení video kabelu nebo jeho poškození.
 5. Vypněte monitor a znovu připojte video kabel. Potom zapněte počítač i monitor.

Jestliže po provedení předchozího postupu zůstane obrazovka monitoru černá, zkontrolujte video adaptér a počítač, protože monitor pracuje správně.



Integrovaná diagnostika

Váš monitor je vybaven integrovaným diagnostickým nástrojem, který vám pomůže určit, zda jsou abnormality obrazovky problémem monitoru, nebo vašeho počítače a grafické karty.

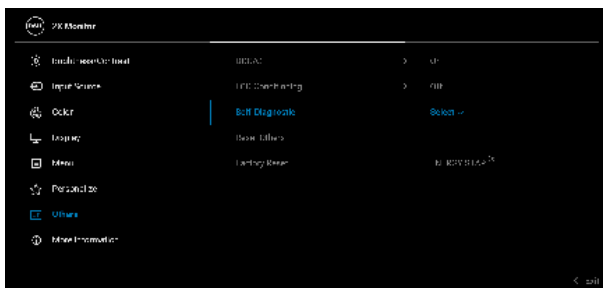

Spuštění integrované diagnostiky:

1. Ujistěte se, že je obrazovka čistá (žádný prach na povrchu obrazovky).
2. Pohybem nebo stisknutím pákového ovladače spusťte Spouštěče nabídek.
3. Posunutím pákového ovladače nahoru vyberte  a otevřete hlavní nabídku.
4. Posunutím pákového ovladače se pohybujte a vyberte **Others (Ostatní)** a potom **Self-Diagnostic (Autodiagnostika)**.
5. Pro spuštění integrované diagnostiky stiskněte pákový ovladač. Zobrazí se šedá obrazovka.
6. Sledujte, zda má obrazovka nějaké vady nebo abnormality.
7. Překlopte pákový ovladač znovu tak, aby se zobrazila červená obrazovka.
8. Sledujte, zda má obrazovka nějaké vady nebo abnormality.
9. Zopakujte kroky 7 a 8, dokud se na obrazovce nezobrazí zelená, modrá, černá a bílá barva. Všimněte si případných abnormalit nebo vad.

Jakmile se zobrazí obrazovka s textem, je test dokončen. Pro ukončení znovu překlopte pákový ovladač.

Pokud při použití integrovaného diagnostického nástroje nerozpoznáte žádné abnormality obrazovky, pracuje monitor správně. Zkontrolujte grafickou kartu a počítač.



Obecné problémy

Následující tabulka obsahuje obecné informace o běžných problémech monitoru, se kterými se můžete setkat, a uvádí také jejich případná řešení:

Obecné příznaky	Co zažíváte	Možná řešení
Žádný video signál/LED indikátor napájení nesvítí	Žádný obraz	<ul style="list-style-type: none">• Ujistěte se, že je video kabel správně a pevně připojen k monitoru a počítači.• Použitím jiného elektrického zařízení se ujistěte, že je síťová zásuvka funkční.• Ujistěte se, že bylo tlačítko napájení zcela stisknuto.• Ujistěte se, že byl v nabídce Input Source (Vstupní zdroj) nastaven správný vstupní zdroj.
Žádný video signál/LED indikátor napájení svítí	Žádný obraz nebo jas	<ul style="list-style-type: none">• Zvyšte jas a kontrast pomocí nabídky OSD.• Proveďte funkci autotestu monitoru.• Zkontrolujte, zda nejsou piny v zástrčce video kabelu ohnuté nebo zlomené.• Spusťte integrovanou diagnostiku. Další informace naleznete v části Integrovaná diagnostika.• Ujistěte se, že byl v nabídce Input Source (Vstupní zdroj) nastaven správný vstupní zdroj.
Nízká ostrost	Obraz je neostrý, rozmazaný nebo obsahuje dvojitý obraz	<ul style="list-style-type: none">• Nepoužívejte prodlužovací video kabely.• Obnovte výchozí nastavení monitoru.• Změňte rozlišení obrazu na správný poměr stran.



Kolísající/ roztřesený obraz	Zvlněný obraz nebo nepatrný pohyb	<ul style="list-style-type: none"> • Obnovte výchozí nastavení monitoru. • Zkontrolujte okolní podmínky. • Přemístěte monitor a vyzkoušejte jej v jiné místnosti.
Chybějící pixely	Obrazovka LCD obsahuje tečky	<ul style="list-style-type: none"> • Opakujte zapnutí a vypnutí monitoru. • Pixel, který trvale nesvítí, představuje přirozenou vadu, jež se může vyskytnout u LCD technologie. • Pro podrobné informace o kvalitě monitoru Dell a vadných pixelech navštivte webové stránky zákaznické podpory Dell na adrese: www.dell.com/pixelguidelines.
Neustále rozsvícené pixely	Obrazovka LCD obsahuje jasné tečky	<ul style="list-style-type: none"> • Opakujte zapnutí a vypnutí monitoru. • Pixel, který trvale nesvítí, představuje přirozenou vadu, jež se může vyskytnout u LCD technologie. • Pro podrobné informace o kvalitě monitoru Dell a vadných pixelech navštivte webové stránky zákaznické podpory Dell na: www.dell.com/pixelguidelines.
Problémy s jasnem	Obraz je příliš tmavý nebo příliš světlý	<ul style="list-style-type: none"> • Obnovte výchozí nastavení monitoru. • Upravte jas a kontrast pomocí nabídky OSD.
Geometrické zkreslení	Obraz není správně vycentrován	Obnovte výchozí nastavení monitoru.



Vodorovné/svislé čáry	Obraz obsahuje jednu nebo více čar	<ul style="list-style-type: none"> • Obnovte výchozí nastavení monitoru. • Proveďte funkci autotestu monitoru a zjistěte, zda se tyto čáry vyskytují i v režimu autotestu. • Zkontrolujte, zda nejsou piny v zástrčce video kabelu ohnuté nebo zlomené. • Spusťte integrovanou diagnostiku. Další informace naleznete v části Integrovaná diagnostika.
Problémy synchronizace	Obraz je nečitelný nebo trhaný	<ul style="list-style-type: none"> • Obnovte výchozí nastavení monitoru. • Proveďte funkci autotestu monitoru a zjistěte, zda se nečitelný obraz vyskytuje i v režimu autotestu. • Zkontrolujte, zda nejsou piny v zástrčce video kabelu ohnuté nebo zlomené. • Restartujte počítač v bezpečném režimu.
Problémy týkající se bezpečnosti	Viditelné známky kouře nebo jiskření	<ul style="list-style-type: none"> • Neprovádějte žádné kroky pro odstranění problému. • Ihned se obraťte na společnost Dell.
Občasné potíže	Monitor se zapíná a vypíná	<ul style="list-style-type: none"> • Ujistěte se, že je video kabel správně a pevně připojen k monitoru a počítači. • Obnovte výchozí nastavení monitoru. • Proveďte funkci autotestu monitoru a zjistěte, zda se občasné potíže vyskytují i v režimu autotestu.
Chybějící barva	Obraz postrádá barvu	<ul style="list-style-type: none"> • Proveďte funkci autotestu monitoru. • Ujistěte se, že je video kabel správně a pevně připojen k monitoru a počítači. • Zkontrolujte, zda nejsou piny v zástrčce video kabelu ohnuté nebo zlomené.



Špatná barva	Barva obrazu není dobrá	<ul style="list-style-type: none"> • Změňte nastavení Preset Modes (Přednastavené režimy) v nabídce Color (Barva) OSD v závislosti na aplikaci. • Upravte hodnotu R/G/B v nabídce Custom Color (Uživatelské barvy) v nabídce Color (Barva) OSD. • Změňte Input Color Format (Vstupní formát barev) na RGB nebo YCbCr/YPbPr v nastaveních Color (Barva) OSD. • Spusťte integrovanou diagnostiku. Další informace naleznete v části Integrovaná diagnostika.
Na monitoru zůstává delší dobu zobrazena stopa po statickém obrazu	Na obrazovce se objevuje mírný stín ze statického obrazu	<ul style="list-style-type: none"> • Nastavte obrazovku tak, aby se vypnula po několika minutách nečinnosti. Tyto položky lze upravit v možnostech napájení systému Windows nebo v nastavení Spořič energie Mac. • Nebo použijte dynamicky se měnící spořič obrazovky.
Zdvojený obraz videa nebo nadměrné snímání	Zdvojený obraz videa, stíny nebo rozmazání barev při posouvání	Změňte možnost Response Time (Doba odezvy) v nabídce Display (Zobrazení) OSD na Normal (Normální) nebo Fast (Rychlá) v závislosti na aplikaci a způsobu použití.
Kvalita obrazu (obnovovací frekvence nativního rozlišení se mění z 60 Hz na 30 Hz nebo barevná hloubka klesá na 18 bitů)	Problémy s nesprávnou obnovovací frekvencí nebo chybějícími barvami	<ul style="list-style-type: none"> • Nastavte USB-C Prioritization (Prioritizace USB-C) na High Resolution (Vysoké rozlišení). • Zkontrolujte nastavení rozlišení grafické karty.



Specifické problémy výrobku

Specifické symptomy	Co zažíváte	Možná řešení
Obraz je příliš malý	Obraz je vycentrován, ale není zobrazen přes celou obrazovku	<ul style="list-style-type: none">• Zkontrolujte nastavení Aspect Ratio (Poměr stran) v nabídce Display (Zobrazení) OSD.• Obnovte výchozí nastavení monitoru.
Monitor nelze nastavit pomocí pákového ovladače	Nabídka OSD se na obrazovce nezobrazí	<ul style="list-style-type: none">• Vypněte monitor, odpojte napájecí kabel, opět jej připojte a znovu zapněte monitor.• Zkontrolujte, zda není OSD nabídka uzamčená. Pokud ano, přesuňte pákový ovladač nahoru/dolu/vlevo/vpravo a podržte jej po dobu 4 sekund pro odemknutí (viz část Lock (Zámek) a Uzamčení ovládacích tlačítek).
Po stisknutí tlačítka napájení nebo přepnutí pákového ovladače není vstupní signál.	Není zobrazen obraz a LED indikátor svítí bíle	<ul style="list-style-type: none">• Zkontrolujte zdroj signálu. Posunutím myši nebo stisknutím tlačítka na klávesnici se ujistěte, že počítač není v úsporném režimu.• Zkontrolujte, zda je signálový kabel správně připojen. V případě potřeby signálový kabel odpojte a znovu připojte.• Restartujte počítač nebo video přehrávač.
Obraz nevyplňuje celou obrazovku	Obraz nevyplňuje výšku nebo šířku obrazovky	<ul style="list-style-type: none">• Kvůli různým video formátům (poměrům stran) na discích DVD se nemusí obraz zobrazit na celou obrazovku.• Spustěte integrovanou diagnostiku. Další informace naleznete v části Integrovaná diagnostika.



Žádné video na portu HDMI/DisplayPort/USB typ C	Při připojení k nějakému hardwarovému klíči/dokovacímú zařízení na portu není žádné video, když odpojíte/zapojíte kabel z notebooku	Odpojte kabel HDMI/DisplayPort/USB typu C od hardwarového klíče/dokovacího zařízení a poté připojte dokovací kabel HDMI/DisplayPort/USB typu C k notebooku.
Není síťové spojení	Síť vypadla nebo se přerušila	<ul style="list-style-type: none"> • Ujistěte se, že je možnost USB-C Prioritization (Prioritize USB-C) nastavena na High Data Speed (Vysoká rychlost dat). • Během síťového připojení obrazovku nevypínejte.
Port LAN nefunguje	Problém s nastavením OS nebo kabelovým připojením	<ul style="list-style-type: none"> • Zkontrolujte, zda je v počítači nainstalován nejnovější systém BIOS a ovladače pro váš počítač. • Zkontrolujte, zda je ve Správci zařízení Windows nainstalován řadič RealTek Gigabit Ethernet. • Pokud má vaše nastavení systému BIOS možnost LAN/GBE Povoleno/Zakázáno, zkontrolujte, zda je nastavena na Povoleno. • Ujistěte se, že je ethernetový kabel bezpečně připojen k monitoru a rozbočovači/směrovači/bráně firewall. • Zkontrolujte stavovou LED kabelu Ethernet a potvrďte připojení. Pokud dioda LED nesvítí, znovu zapojte oba konce ethernetového kabelu. • Nejprve vypněte počítač a odpojte kabel USB typu C a napájecí kabel od monitoru. Poté zapněte počítač a připojte napájecí kabel a kabel USB typu C k monitoru.



<p>Pokud je připojena konzola PS, monitor není kompatibilní s časováním videa 1080i (prokládané)</p>	<p>Zobrazí se zpráva s upozorněním, že monitor nepodporuje aktuální časování vstupu</p>	<p>Změňte rozlišení konzoly PS v nouzovém režimu. Informace o nastavení rozlišení najdete na oficiálních stránkách PlayStation.</p>
<p>Pokud je první monitor připojen k počítači nebo notebooku pomocí připojení USB-C, nemusí být možné zvolit optimální rozlišení* pro třetí (nebo více) monitor v režimu řetězení v DP1.4 (DSC vypnuto)</p>	<p>Pokud je MST nastaveno na On (Zap.) a USB-C Prioritization (Prioritizace USB-C) je nastaveno na High Data Speed (Vysoká rychlost dat), zobrazené obrázky na třetím (nebo více) zřetězeném monitoru nemají optimální rozlišení*</p>	<p>Přepněte USB-C Prioritization (Prioritizace USB-C) z High Data Speed (Vysoká rychlost dat) na High Resolution (Vysoké rozlišení) (rychlost USB snížena na 2.0).</p>

*Optimální rozlišení pro **P2425HE/P2425HE WOST/P2725HE/P2725HE WOST** je **1920 x 1080** při 60 Hz; optimální rozlišení pro **P2425E** je **1920 x 1200** při 60 Hz.



Specifické problémy USB (Universal Serial Bus)

Specifické symptomy	Co zažíváte	Možná řešení
Rozhraní USB nefunguje	Periferní zařízení USB nepracují	<ul style="list-style-type: none">• Zkontrolujte, zda je monitor zapnutý.• Odpojte a znovu připojte výstupní kabel k vašemu počítači.• Odpojte a znovu připojte periferní USB zařízení (do vstupního USB konektoru).• Vypněte a znovu zapněte monitor.• Restartujte počítač.• Některá USB zařízení, jako například přenosný externí pevný disk, vyžadují vyšší elektrický proud. Proto připojte taková zařízení přímo k počítači.
Port USB typu C neumožňuje napájení	Periferie USB nelze nabíjet	<ul style="list-style-type: none">• Zkontrolujte, zda je připojené zařízení kompatibilní se specifikací USB-C. Port USB typu C (video a data) s ikonou  podporuje USB 3.2 Gen1 a výstup 90 W.• Dbejte na to, abyste použili kabel USB typ C dodaný s monitorem.
Superrychlé rozhraní USB 5 Gb/s (USB 3.2 Gen1) je pomalé	Periferní zařízení podporující superrychlé rozhraní USB 5 Gb/s (USB 3.2 Gen1) pracují pomalu nebo nepracují vůbec	<ul style="list-style-type: none">• Ujistěte se, že je váš počítač kompatibilní se superrychlým rozhraním USB 5 Gb/s (USB 3.2 Gen1).• Některé počítače mají konektory USB 3.2, USB 2.0 i USB 1.1. Ujistěte se, že používáte správný USB konektor.• Odpojte a znovu připojte výstupní kabel k vašemu počítači.• Odpojte a znovu připojte periferní USB zařízení (do vstupního USB konektoru).• Restartujte počítač.



<p>Bezdrátová periferní zařízení USB přestanou pracovat, když je zapojeno zařízení USB 3.2</p>	<p>Bezdrátová periferní zařízení USB reagují pomalu nebo pouze pracují, když se vzdálenost mezi nimi a přijímačem sníží</p>	<ul style="list-style-type: none"> • Zvětšíte vzdálenost mezi periferními zařízeními USB 3.2 a bezdrátovým přijímačem USB. • Umístíte bezdrátový přijímač USB co nejbližší k bezdrátovým periferním zařízením USB. • Pomocí prodlužovacího kabelu USB umístíte bezdrátový přijímač USB co nejdále od portu USB 3.2.
<p>Bezdrátová myš USB nefunguje správně</p>	<p>Po připojení k některému z portů USB na zadní straně monitoru se bezdrátová myš USB při používání zpožďuje nebo zamrzá</p>	<p>Odpojte přijímač bezdrátové myši USB a znovu jej připojte k jednomu ze snadno přístupných portů USB na spodní straně monitoru.</p>



Informace o předpisech

Oznámení FCC (pouze USA) a další informace o předpisech

Pro oznámení FCC a další informace o předpisech navštivte webové stránky popisující soulad s předpisy na www.dell.com/regulatory_compliance.

Databáze produktů EU pro energetický štítek a informační list produktu

P2425HE: <https://eprel.ec.europa.eu/qr/1865677>

P2425HE WOST: <https://eprel.ec.europa.eu/qr/1865680>

P2425E: <https://eprel.ec.europa.eu/qr/1870769>



P2725HE: <https://eprel.ec.europa.eu/qr/1874340>

P2725HE WOST: <https://eprel.ec.europa.eu/qr/1910290>



Kontakt na společnost Dell

Pokud chcete kontaktovat společnost Dell ohledně prodeje, technické podpory nebo zákaznických služeb, navštivte stránku www.dell.com/contactdell.

-  **POZNÁMKA: Jejich dostupnost se liší podle země a výrobku. Některé služby nemusí být ve vaší zemi dostupné.**
-  **POZNÁMKA: Pokud nemáte aktivní připojení k internetu, můžete nalézt kontaktní informace na vaší nákupní faktuře, dodacím listu, účtence nebo v produktovém katalogu Dell.**

